



# News 33

GIUGNO 2024

## Colori della ceramica



00  
Bianco  
20  
Bianco (HyG)



32  
Bianco satinato



67  
Grigio satinato



08  
Nero



13  
Antracite  
opaco



15  
Nero opaco

## Colori della ceramica, versioni bicolore



26  
Bianco/Bianco  
satinato  
90  
Bianco (HyG)/  
Bianco satinato



23  
Bianco/Grigio  
satinato



61  
Bianco/An-  
tracite  
opaco



89  
Antracite/  
Antracite  
opaco

## Finiture metalliche



10  
Cromo



04  
Bronzo spaz-  
zolato



34  
Oro lucido



70  
Acciaio  
spazzolato



46  
Nero opaco



BD  
Nero diamante

## Ripiani in vetro

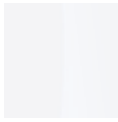

85  
Bianco\*  
83  
Bianco\*\*



10  
Albicocca  
perlato\*  
86  
Albicocca  
perlato\*\*



85  
Verde giada\*\*



82  
Cubic Line



88  
Stone Blue\*\*



89  
Grigio flanella\*  
87  
Grigio flanella\*\*



40  
Nero\*  
84  
Nero\*\*

\* Solo per la serie XViu / \*\* Solo per la serie DuraSquare

## Quarzo ricomposto



17  
Bianco strut-  
turato

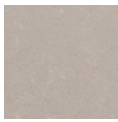

25  
Sabbia strut-  
turato



33  
Grigio strut-  
turato

## Pietra naturale

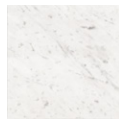

62  
Marmo di Carrara



53  
Travertino

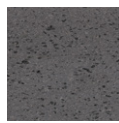

58  
Pietra lavica

## Acrilico

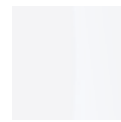

82  
Acrilico bianco

## DuroCast® Plus

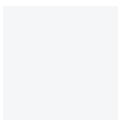

00  
Bianco

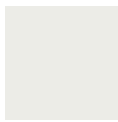

32  
Bianco  
satinato



FG/FH  
Verde pallido  
opaco



FI  
Grigio scuro  
opaco

## DuroCast® Nature

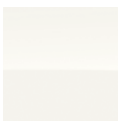

73  
Bianco lucido

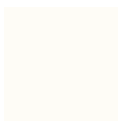

74  
Bianco opaco



64  
Greige opaco



63  
Grigio chiaro  
opaco



62  
Cream opaco

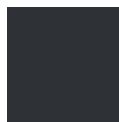

65  
Grigio scuro  
opaco

## DuroCast® UltraResist



38  
Bianco

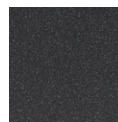

68  
Antracite



18  
Grigio cemento

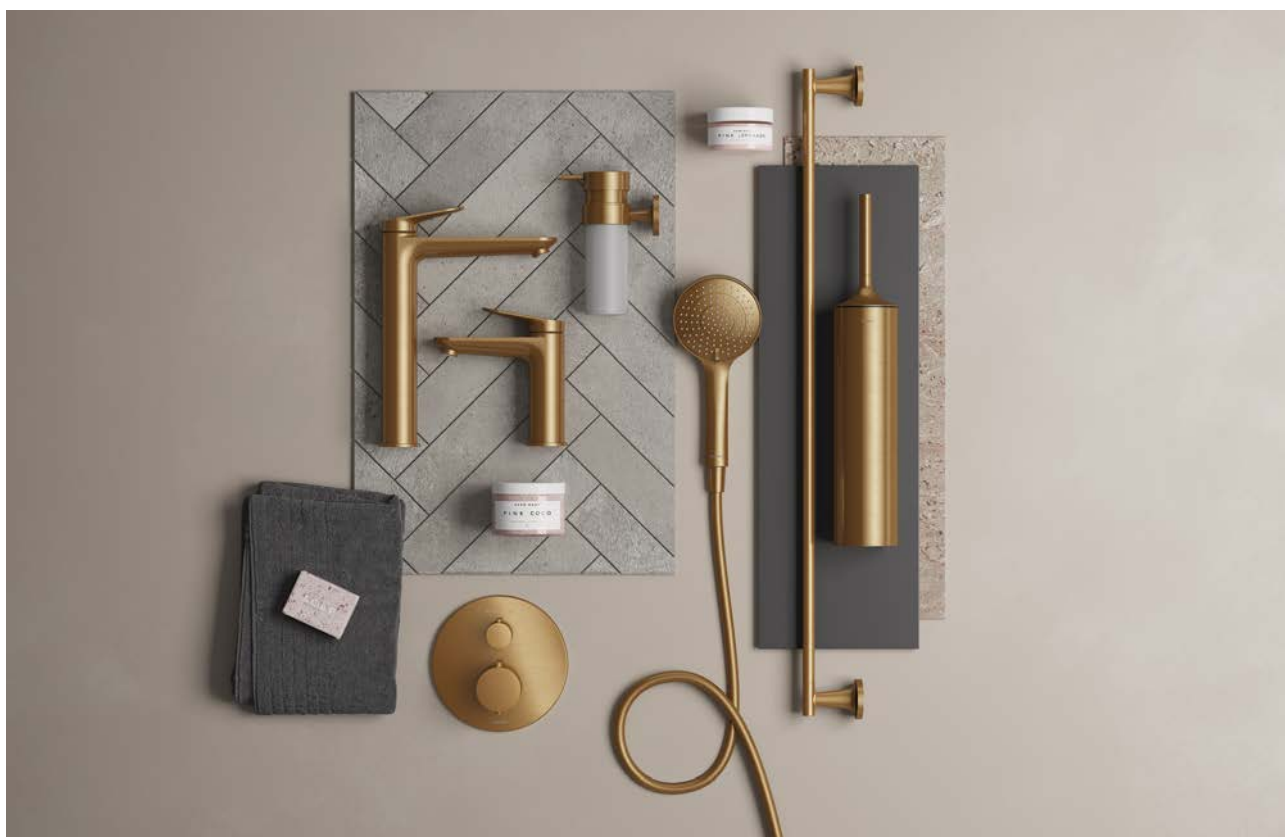



Le cinque finiture perfettamente coordinate assicurano un ambiente armonioso ed un bagno elegante senza compromessi.

- 10 Cromo
- 46 Nero opaco

- NOVITÀ
- 04 Bronzo spazzolato
  - 34 Oro lucido
  - 70 Acciaio spazzolato

Sono disponibili prodotti nelle finiture speciali per le seguenti serie:

Descrizione				
				
Categoria prodotto	Rubinetteria	Rubinetteria	Accessori	Mobili per il bagno
Serie	Wave	Docce e accessori	Starck T	D-Neo

Descrizione				
				
Categoria prodotto	Ceramica	Vasche e Wellness	Moduli di installazione	
Serie	Accessori	Accessori	Placche di comando DuraSystem*	

Per maggiori informazioni sulla pulizia e la cura del prodotto, consultare le apposite istruzioni sul sito <https://pro.duravit.it>.

## Indice

Informazioni generali	
Indice numerico	6
Cenni importanti - Ceramica sanitaria	14
Indicazioni importanti / Informazioni generali Mobili per il bagno	38
Indicazioni importanti / Informazioni generali Rubinetteria	94
Cenni importanti - Vasche e Wellness	124
Vasche e piatti doccia - Informazioni generali	126
Sistemi idromassaggio - Informazioni generali	130
Istruzioni per l'ordine Ceramica sanitaria	da 142
Istruzioni e moduli d'ordine Vasche e wellness	da 145
Istruzioni e moduli d'ordine Mobili per il bagno	da 150
Disposizioni generali	153
<b>Tabella colori</b>	
Finiture	All'inizio del listino
Finiture dei mobili	In fondo al listino

Panoramica delle categorie di prodotto	
Bagni piccoli	7
Bacinelle da appoggio sopra piano	8
Lavabi da incasso	9
Vasi sospesi	10
Vasi monoblocco a pavimento	11
Mobili c-bonded	12

Ceramica	
Serie ceramiche	
D-Code	16
D-Neo	24
ME by Starck	25
Gatego	27
Sivida	30
Soleil by Starck	36

<b>Mobili per il bagno</b>	
D-Code	74
Sivida	80
Starck 1	90



<b>Rubinetteria</b>	
B.1	96
B.2	98
C.1	100
Circle	103
D-Code	104
Duravit No.1	112
Manhattan	113
Sensor 1	114
Wave	117
Accessori	118



<b>Accessori</b>	
D-Code	120

<b>Vasche e Wellness</b>	
<b>Vasche e vasche idromassaggio</b>	
D-Code	138





## Indice numerico



Cod. Art.	Pag.	Cod. Art.	Pag.	Cod. Art.	Pag.	Cod. Art.	Pag.
<b>00</b>		<b>26</b>		<b>C11023</b>	101	<b>SV4643</b>	82
009904	120	265000	30	<b>C11033</b>	102	<b>SV4644</b>	82
009912	120	265001	30	<b>C11043</b>	102	<b>SV4645</b>	82
009915	121	265002	30	<b>CE</b>		<b>SV4646</b>	83
009916	120	265003	31	<b>CE5210</b>	103	<b>SV4647</b>	83
009917	120	265004	31	<b>DC</b>		<b>SV4649</b>	84
009918	120	265005	30	<b>DC1013</b>	104	<b>SV4650</b>	84
009919	120	266000	32	<b>DC1023</b>	105	<b>SV4651</b>	84
009920	120	266001	32	<b>DC1043</b>	106	<b>SV4652</b>	84
009921	120	266002	31	<b>DC1338</b>	79	<b>SV4653</b>	85
009922	121	266003	31	<b>DC2400</b>	107	<b>SV4654</b>	85
009923	121	268012	33	<b>DC4210</b>	108, 109	<b>SV4656</b>	85
009924	121	268013	33	<b>DC4230</b>	107	<b>SV4657</b>	86
009925	121	268014	33	<b>DC4665</b>	76	<b>SV4658</b>	86
009926	121	268015	33	<b>DC4666</b>	76	<b>SV4659</b>	86
009927	121	268016	34	<b>DC4667</b>	77	<b>SV4660</b>	86
009928	121	268017	34	<b>DC4668</b>	77	<b>SV4661</b>	87
		268018	34	<b>DC4669</b>	78	<b>SV7420</b>	87
<b>07</b>		268019	34	<b>DC4670</b>	76	<b>SV7421</b>	87
074845	18	268020	35	<b>DC4671</b>	76	<b>SV7422</b>	87
074940	18	268021	35	<b>DC4672</b>	77	<b>SV7423</b>	87
		268022	35	<b>DC4673</b>	77	<b>SV7424</b>	88
<b>20</b>		268023	35	<b>DC4674</b>	78	<b>SV7425</b>	88
203609	23	<b>27</b>		<b>DC5210</b>	110, 111	<b>SV7430</b>	88
203709	23	272215	36	<b>DC5230</b>	109	<b>SV7431</b>	88
		272310	20	<b>DC7075</b>	78	<b>SV7432</b>	88
<b>23</b>		272315	20	<b>DC7076</b>	78	<b>SV7433</b>	88
238350	27	272415	25	<b>DC7077</b>	78	<b>SV7434</b>	88
238450	27	<b>29</b>		<b>DC7078</b>	78	<b>SV7435</b>	88
238550	27	290309	21	<b>DC7079</b>	79	<b>UV</b>	
238560	27	<b>70</b>		<b>DC7105</b>	79	<b>UV0600</b>	118
239655	28	700669	138	<b>DC7106</b>	79	<b>UV0660</b>	118
239740	24	700670	139	<b>DC7107</b>	79	<b>WA</b>	
239760	24	700671	140	<b>DC7108</b>	79	<b>WA5210</b>	117
239855	17	700672	141	<b>MH</b>			
239860	17	<b>76</b>		<b>MH5210</b>	113		
239865	17	760669	138	<b>N1</b>			
239910	16	760670	139	<b>N15210</b>	112		
239960	16	760671	140	<b>S1</b>			
239965	16	760672	141	<b>S19512</b>	92		
239980	16	<b>B1</b>		<b>S19513</b>	92		
		B11013	96	<b>S19514</b>	92		
<b>24</b>		B11023	97	<b>S19515</b>	92		
240012	17	<b>B2</b>		<b>SE</b>			
240255	18	B21013	98	<b>SE1090</b>	114		
240355	19	B21023	99	<b>SE1094</b>	115, 116		
<b>25</b>		<b>C1</b>		<b>SV</b>			
251309	21	C11013	100	<b>SV1370</b>	89		
251409	21			<b>SV4642</b>	82		
251509	22						
251709	26						
251809	26						
258309	29						

Bagno piccolo				
				
Tipo di prodotto	Lavamani	Lavamani		
Serie	D-Code	D-Code		
Larghezza x Profondità	400 x 220 mm	450 x 335 mm		
Cod. modello	<b>074940</b>	<b>074845</b>		
ved. pag.	pag. 18	pag. 18		

Bagno piccolo				
				
Tipo di prodotto	Base sottolavabo sospesa	Base sottolavabo sospesa		
Serie	Svida	Svida		
Largh. x Alt. x Prof.	400 x 443 x 287 mm	400 x 440 x 295 mm		
Cod. modello	<b>SV4642</b>	<b>SV4649</b>		
ved. pag.	pag. 82	pag. 84		

## Bacinelle





Bacinelle				
				
Tipo di prodotto	Bacinella	Bacinella	Bacinella	Bacinella
Serie	D-Code	D-Neo	D-Neo	Gatego
Larghezza x Profondità	550 x 440 mm	400 x 400 mm	600 x 400 mm	500 x 470 mm
Cod. modello	<b>240255</b>	<b>239740</b>	<b>239760</b>	<b>238550</b>
ved. pag.	pag. 18	pag. 24	pag. 24	pag. 27



Bacinelle				
				
Tipo di prodotto	Bacinella	Bacinella	Bacinella	
Serie	Gatego	Gatego	Gatego	
Larghezza x Profondità	500 x 400 mm	500 x 400 mm	600 x 470 mm	
Cod. modello	<b>238450</b>	<b>238350</b>	<b>238560</b>	
ved. pag.	pag. 27	pag. 27	pag. 27	



Lavabi da incasso soprapiano				
				
Tipo di prodotto	Lavabo da incasso			
Serie	Qatego			
Larghezza x Profondità	550 x 455 mm			
Cod. modello	<b>239655</b>			
ved. pag.	pag. 28			

Lavabi semincasso				
				
Tipo di prodotto	Lavabo semincasso			
Serie	D-Code			
Larghezza x Profondità	550 x 455 mm			
Cod. modello	<b>240355</b>			
ved. pag.	pag. 19			

## Vasi sospesi





Vasi sospesi				
				
Tipo di prodotto	Vaso sospeso	Vaso sospeso	Vaso sospeso Compact	Vaso sospeso
Serie	D-Code	D-Code	D-Code	D-Code
Larghezza x Profondità	370 x 570 mm	370 x 540 mm	370 x 480 mm	370 x 540 mm
Cod. modello	<b>251409</b>	<b>251309</b>	<b>251509</b>	<b>290309</b>
ved. pag.	pag. 21	pag. 21	pag. 22	pag. 21

Vasi sospesi				
				
Tipo di prodotto	Vaso sospeso HygieneFlush	Vaso sospeso HygieneFlush	Vaso sospeso	
Serie	ME by Starck	ME by Starck	Qatego	
Larghezza x Profondità	370 x 540 mm	370 x 540 mm	385 x 570 mm	
Cod. modello	<b>251809</b>	<b>251709</b>	<b>258309</b>	
ved. pag.	pag. 26	pag. 26	pag. 29	

Vasi a pavimento				
				
Tipo di prodotto	Vaso a pavimento	Vaso a pavimento		
Serie	D-Code	D-Code		
Larghezza x Profondità	370 x 570 mm	370 x 480 mm		
Cod. modello	<b>203709</b>	<b>203609</b>		
ved. pag.	pag. 23	pag. 23		

## Mobili c-bonded

### Mobili c-bonded

				
Tipo di prodotto	Set c-bonded a pavimento	Set c-bonded a pavimento	Set c-bonded a pavimento	Set c-bonded a pavimento
Serie	Starck 1	Starck 1	Starck 1	Starck 1
Largh. x Alt. x Prof.	560 x 864 x 605 mm	560 x 864 x 605 mm	560 x 864 x 605 mm	560 x 864 x 605 mm
Cod. modello	<b>S19512</b>	<b>S19513</b>	<b>S19514</b>	<b>S19515</b>
ved. pag.	pag. 92	pag. 92	pag. 92	pag. 92

<b>Ceramica</b>	
<b>Serie ceramiche</b>	
D-Code	16
D-Neo	24
ME by Starck	25
Qatego	27
Sivida	30
Soleil by Starck	36



**Ceramica**
**13. Unified Water Label (UWL)**

L'etichetta Unified Water Label è uno schema di classificazione di 13 categorie di prodotti per il bagno.

Per i prodotti Duravit i quantitativi medi di acqua necessari per lo sciacquo, indicati sulla base della Unified Water Label, sono riportati nell'immagine qui sotto. La classificazione è applicata direttamente sui prodotti. Ulteriori informazioni sono disponibili online.

Vasi e cassette di sciacquo

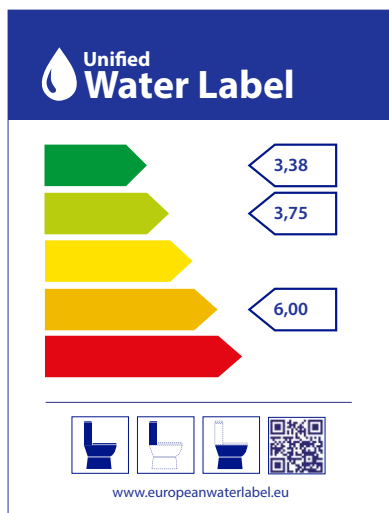

**D-Code**

Lavabi								
Tipo di prodotto	Lavabo		Lavabo		Lavabo		Lavabo	
Larghezza x Profondità	600 x 480 mm		650 x 480 mm		800 x 480 mm		1000 x 480 mm	
Peso	18,0 kg		18,4 kg		24,0 kg		27,0 kg	
Quantità per pallet	18 pz.		18 pz.		12 pz.		12 pz.	
Tipo di montaggio	A parete		A parete		A parete		A parete	
Tipo di materiale	Ceramica sanitaria		Ceramica sanitaria		Ceramica sanitaria		Ceramica sanitaria	
Troppopieno	✓		✓		✓		✓	
Bordo per la rubinetteria	✓		✓		✓		✓	
Smaltato sotto	✓		✓		✓		✓	
Posizione del bacino	Al centro		Al centro		Al centro		Al centro	
Posizione dello scarico	Al centro		Al centro		Al centro		Al centro	
Per mobili	✓		✓		✓		✓	
Colore	Bianco lucido		Bianco lucido		Bianco lucido		Bianco lucido	
	<b>Cod. Art.</b>		<b>Cod. Art.</b>		<b>Cod. Art.</b>		<b>Cod. Art.</b>	
●	23996000002 <sup>1</sup> 183 €		23996500002 <sup>1</sup> 188 €		23998000002 <sup>1</sup> 240 €		23991000002 <sup>1,2</sup> 286 €	

Articoli abbinabili								
<b>Semicolonna</b>	245 x 268 mm		245 x 268 mm		245 x 268 mm		245 x 268 mm	
Larghezza x Profondità	245 x 268 mm		245 x 268 mm		245 x 268 mm		245 x 268 mm	
Peso	5,5 kg		5,5 kg		5,5 kg		5,5 kg	
Quantità per pallet	48 pz.		48 pz.		48 pz.		48 pz.	
Tipo di montaggio	A parete		A parete		A parete		A parete	
	<b>Cod. Art.</b>		<b>Cod. Art.</b>		<b>Cod. Art.</b>		<b>Cod. Art.</b>	
Bianco lucido	0857180000 92 €		0857180000 92 €		0857180000 92 €		0857180000 92 €	
	<b>Cod. Art.</b>		<b>Cod. Art.</b>		<b>Cod. Art.</b>		<b>Cod. Art.</b>	
<b>Fissaggi</b>	150 x 60 mm		150 x 60 mm		150 x 60 mm		150 x 60 mm	
Larghezza x Profondità	150 x 60 mm		150 x 60 mm		150 x 60 mm		150 x 60 mm	
Diametro	Ø 6 mm		Ø 6 mm		Ø 6 mm		Ø 6 mm	
Peso	0,1 kg		0,1 kg		0,1 kg		0,1 kg	
Per	Vaso a pavimento / Bidet a pavimento / Semicolonna		Vaso a pavimento / Bidet a pavimento / Semicolonna		Vaso a pavimento / Bidet a pavimento / Semicolonna		Vaso a pavimento / Bidet a pavimento / Semicolonna	
	<b>Cod. Art.</b>		<b>Cod. Art.</b>		<b>Cod. Art.</b>		<b>Cod. Art.</b>	
Colore dei cappucci di copertura: Cromo / Bianco	0067011000 7 €		0067011000 7 €		0067011000 7 €		0067011000 7 €	
	<b>Cod. Art.</b>		<b>Cod. Art.</b>		<b>Cod. Art.</b>		<b>Cod. Art.</b>	
	08660100002 84 €		08660100002 84 €		08660100002 84 €		08660100002 84 €	
	<b>Cod. Art.</b>		<b>Cod. Art.</b>		<b>Cod. Art.</b>		<b>Cod. Art.</b>	
<b>Colonna</b>	190 x 190 mm		190 x 190 mm		190 x 190 mm		190 x 190 mm	
Larghezza x Profondità	190 x 190 mm		190 x 190 mm		190 x 190 mm		190 x 190 mm	
Quantità per pallet	30 pz.		30 pz.		30 pz.		30 pz.	
Peso	10,0 kg		10,0 kg		10,0 kg		10,0 kg	
	<b>Cod. Art.</b>		<b>Cod. Art.</b>		<b>Cod. Art.</b>		<b>Cod. Art.</b>	
Bianco lucido	08660100002 84 €		08660100002 84 €		08660100002 84 €		08660100002 84 €	
	<b>Cod. Art.</b>		<b>Cod. Art.</b>		<b>Cod. Art.</b>		<b>Cod. Art.</b>	
<b>Piletta Stop&amp;Go</b>	Ø 63,5 mm		Ø 63,5 mm		Ø 63,5 mm		Ø 63,5 mm	
Diametro	Ø 63,5 mm		Ø 63,5 mm		Ø 63,5 mm		Ø 63,5 mm	
Per	Lavabo con troppopieno		Lavabo con troppopieno		Lavabo con troppopieno		Lavabo con troppopieno	
	<b>Cod. modello</b>		<b>Cod. modello</b>		<b>Cod. modello</b>		<b>Cod. modello</b>	
	005052 Da 108 €		005052 Da 108 €		005052 Da 108 €		005052 Da 108 €	

<sup>1</sup> In abbinamento alle basi sottolavabo si consiglia l'uso di un sifone salvaspazio

<sup>2</sup> Per fissare i lavabi di larghezza superiore a 1000 mm sono necessari 2 kit di fissaggio cod. art. #6951000000

Lavabi								
Tipo di prodotto	Lavabo		Lavabo		Lavabo		Lavabo doppio	
Larghezza x Profondità	550 x 430 mm		600 x 460 mm		650 x 460 mm		1200 x 480 mm	
Peso	14,0 kg		17,0 kg		17,0 kg		37,0 kg	
Quantità per pallet	24 pz.		21 pz.		18 pz.		8 pz.	
Tipo di montaggio	A parete		A parete		A parete		A parete	
Tipo di materiale	Ceramica sanitaria		Ceramica sanitaria		Ceramica sanitaria		Ceramica sanitaria	
Troppopieno	✓		✓		✓		✓	
Bordo per la rubinetteria	✓		✓		✓		✓	
Smaltato sotto	✓		✓		✓		✓	
Posizione del bacino	Al centro		Al centro		Al centro		Al centro	
Posizione dello scarico	Al centro		Al centro		Al centro		Al centro	
Per mobili	-		-		-		✓	
Colore	Bianco lucido		Bianco lucido		Bianco lucido		Bianco lucido	
	<b>Cod. Art.</b>		<b>Cod. Art.</b>		<b>Cod. Art.</b>		<b>Cod. Art.</b>	
	23985500002		23986000002		23986500002		24001200002 <sup>1,2</sup>	
	96 €		105 €		112 €		341 €	

Articoli abbinabili								
<b>Semicolonna</b>	245 x 268 mm		245 x 268 mm		245 x 268 mm		245 x 268 mm	
Larghezza x Profondità	245 x 268 mm		245 x 268 mm		245 x 268 mm		245 x 268 mm	
Peso	5,5 kg		5,5 kg		5,5 kg		5,5 kg	
Quantità per pallet	48 pz.		48 pz.		48 pz.		48 pz.	
Tipo di montaggio	A parete		A parete		A parete		A parete	
	<b>Cod. Art.</b>		<b>Cod. Art.</b>		<b>Cod. Art.</b>		<b>Cod. Art.</b>	
Bianco lucido	0857180000		0857180000		0857180000		0857180000	
	92 €		92 €		92 €		92 €	
	<b>Cod. Art.</b>		<b>Cod. Art.</b>		<b>Cod. Art.</b>		<b>Cod. Art.</b>	
<b>Fissaggi</b>	150 x 60 mm		150 x 60 mm		150 x 60 mm		150 x 60 mm	
Larghezza x Profondità	150 x 60 mm		150 x 60 mm		150 x 60 mm		150 x 60 mm	
Diametro	Ø 6 mm		Ø 6 mm		Ø 6 mm		Ø 6 mm	
Peso	0,1 kg		0,1 kg		0,1 kg		0,1 kg	
Per	Vaso a pavimento / Bidet a pavimento / Semicolonna		Vaso a pavimento / Bidet a pavimento / Semicolonna		Vaso a pavimento / Bidet a pavimento / Semicolonna		Vaso a pavimento / Bidet a pavimento / Semicolonna	
	<b>Cod. Art.</b>		<b>Cod. Art.</b>		<b>Cod. Art.</b>		<b>Cod. Art.</b>	
Colore dei cappucci di copertura: Cromo / Bianco	0067011000		0067011000		0067011000		0067011000	
	7 €		7 €		7 €		7 €	
<b>Colonna</b>	190 x 190 mm		190 x 190 mm		190 x 190 mm		190 x 190 mm	
Larghezza x Profondità	190 x 190 mm		190 x 190 mm		190 x 190 mm		190 x 190 mm	
Quantità per pallet	30 pz.		30 pz.		30 pz.		30 pz.	
Peso	10,0 kg		10,0 kg		10,0 kg		10,0 kg	
	<b>Cod. Art.</b>		<b>Cod. Art.</b>		<b>Cod. Art.</b>		<b>Cod. Art.</b>	
Bianco lucido	08660100002		08660100002		08660100002		08660100002	
	84 €		84 €		84 €		84 €	
	<b>Cod. modello</b>		<b>Cod. modello</b>		<b>Cod. modello</b>		<b>Cod. modello</b>	
<b>Piletta Stop&amp;Go</b>	Ø 63,5 mm		Ø 63,5 mm		Ø 63,5 mm		Ø 63,5 mm	
Diametro	Ø 63,5 mm		Ø 63,5 mm		Ø 63,5 mm		Ø 63,5 mm	
Per	Lavabo con troppopieno		Lavabo con troppopieno		Lavabo con troppopieno		Lavabo con troppopieno	
	<b>Cod. modello</b>		<b>Cod. modello</b>		<b>Cod. modello</b>		<b>Cod. modello</b>	
	005052		005052		005052		005052	
	Da 108 €		Da 108 €		Da 108 €		Da 108 €	

<sup>1</sup> Per fissare i lavabi di larghezza superiore a 1000 mm sono necessari 2 kit di fissaggio cod. art. #6951000000



<sup>2</sup> In abbinamento alle basi sottolavabo si consiglia l'uso di un sifone salvaspazio











Lavabi					
					
Tipo di prodotto	Lavamani	Lavamani	Bacinella		
Larghezza x Profondità	450 x 335 mm	400 x 220 mm	550 x 440 mm		
Peso	8,0 kg	6,5 kg	9,8 kg		
Quantità per pallet	36 pz.	48 pz.	32 pz.		
Tipo di montaggio	A parete	A parete	Appoggio sopra piano		
Tipo di materiale	Ceramica sanitaria	Ceramica sanitaria	Ceramica sanitaria		
Trooppieno	✓	-	✓		
Bordo per la rubinetteria	✓	✓	✓		
Parete posteriore smaltata	-	-	✓		
Smaltato sotto	✓	✓	✓		
Posizione del bacino	Al centro	A sinistra	Al centro		
Posizione dello scarico	Al centro	A sinistra	Al centro		
Per mobili	-	-	✓		
Colore	Bianco lucido	Bianco lucido	Bianco lucido		
	<b>Cod. Art.</b>	<b>Cod. Art.</b>	<b>Cod. Art.</b>		
●	07484500002	101 €	07494000412	86 €	24025500002
					192 €

Articoli abbinabili					
					
<b>Semicolonna</b>					
Larghezza x Profondità	215 x 213 mm				
Peso	4,6 kg				
Quantità per pallet	60 pz.				
Tipo di montaggio	A parete				
	<b>Cod. Art.</b>				
Bianco lucido	0857170000	114 €			
<b>Fissaggi</b>					
Larghezza x Profondità	150 x 60 mm				
Diametro	Ø 6 mm				
Peso	0,1 kg				
Per	Vaso a pavimento / Bidet a pavimento / Semicolonna				
	<b>Cod. Art.</b>				
Colore dei cappucci di copertura: Cromo / Bianco	0067011000	7 €			
<b>Sifone di design</b>					
			<b>Cod. modello</b>	<b>Cod. modello</b>	
			005036	005036	Da 248 €
					Da 248 €
<b>Piletta Stop&amp;Go</b>					
Diametro	Ø 63,5 mm			Ø 63,5 mm	
Per	Lavabo con trooppieno			Lavabo con trooppieno	
	<b>Cod. modello</b>			<b>Cod. modello</b>	
	005052	Da 108 €		005052	Da 108 €
<b>Piletta a scarico libero</b>					
Diametro			Ø 72 mm		
Per			Lavabo senza trooppieno		
			<b>Cod. modello</b>		
			005038		Da 115 €





Lavabi			
			
Tipo di prodotto	Lavabo semincasso		
Larghezza x Profondità	550 x 455 mm		
Peso	15,6 kg		
Quantità per pallet	21 pz.		
Tipo di montaggio	Incasso soprapiano		
Tipo di materiale	Ceramica sanitaria		
Trooppieno	✓		
Bordo per la rubinetteria	✓		
Smaltato sotto	✓		
Per mobili	-		
Incl. fissaggi per l'incasso in consolle in legno	✓		
Colore	Bianco lucido		
	<b>Cod. Art.</b>		
●	24035500002	240 €	
Articoli abbinabili			
<b>Piletta Stop&amp;Go</b>			
Diametro	Ø 63,5 mm		
Per	Lavabo con trooppieno		
	<b>Cod. modello</b>		
	005052	Da 108 €	
<b>Sifone ad aspirazione</b>			
Peso	0,3 kg		
Dimensioni allacciamento	1 1/4"		
Incl. tubo di scarico prolungato	✓		
Per	Lavabo		
	<b>Cod. Art.</b>		
Cromo	0050260000	59 €	



**D-Code**

Bidet				
				
Tipo di prodotto	Bidet sospeso		Bidet a pavimento	
Larghezza x Profondità	370 x 540 mm		370 x 570 mm	
Peso	24,0 kg		28,5 kg	
Quantità per pallet	20 pz.		15 pz.	
Versione filo parete	-		✓	
Troppopieno	✓		✓	
Bordo per la rubinetteria	✓		✓	
Incl. materiale di fissaggio	-		✓	
Colore	Bianco lucido		Bianco lucido	
	<b>Cod. Art.</b>		<b>Cod. Art.</b>	
●	27231500002	170 €	27231000002	175 €
Articoli abbinabili				
<b>Fissaggi</b>				
Larghezza x Profondità	345 x 120 mm			
Diametro	Ø 12 mm			
Peso	0,7 kg			
Per	Bidet sospeso / Vaso sospeso			
	<b>Cod. Art.</b>			
Colore dei cappucci di copertura: Bianco	0065000000	35 €		
Colore dei cappucci di copertura: Cromo	0065001000	38 €		
<b>Sifone ad aspirazione</b>				
Peso	0,3 kg		0,3 kg	
Dimensioni allacciamento	1 1/4"		1 1/4"	
Incl. tubo di scarico prolungato	✓		✓	
Per	Bidet a pavimento / Bidet sospeso		Bidet a pavimento / Bidet sospeso	
	<b>Cod. Art.</b>		<b>Cod. Art.</b>	
Cromo	0050270000	60 €	0050270000	60 €

Vasi									
									
Tipo di prodotto	Vaso sospeso		Vaso sospeso		Vaso sospeso		Vaso sospeso		
Larghezza x Profondità	370 x 540 mm		370 x 540 mm		370 x 570 mm		370 x 540 mm		
Peso	23,5 kg		23,5 kg		25,5 kg		23,2 kg		
Quantità per pallet	20 pz.		20 pz.		20 pz.		16 pz.		
Rimless	✓		✓		✓		✓		
Forma dello sciacquo	A cacciata		A cacciata		A cacciata		A cacciata		
Classe UWL	1		1		1		1		
Volume sciacquo grande	4 l		4 l		4,5 l		4,5 l		
Distanza dei fissaggi	180 mm		180 mm		180 mm		180 mm		
Incl. fissaggi nascosti	-		-		-		✓		
Cerniere premontate	-		✓		-		✓		
	<b>Cod. Art.</b>		<b>Cod. Art.</b>		<b>Cod. Art.</b>		<b>Cod. Art.</b>		
Bianco lucido	25130900002	176 €	25130900212	208 €	25140900002	192 €	29030900212	272 €	
Articoli abbinabili									
<b>Fissaggi</b>									
Larghezza x Profondità	345 x 120 mm		345 x 120 mm		345 x 120 mm		345 x 120 mm		
Diametro	Ø 12 mm		Ø 12 mm		Ø 12 mm		Ø 12 mm		
Peso	0,7 kg		0,7 kg		0,7 kg		0,7 kg		
Per	Bidet sospeso / Vaso sospeso		Bidet sospeso / Vaso sospeso		Bidet sospeso / Vaso sospeso		Bidet sospeso / Vaso sospeso		
	<b>Cod. Art.</b>		<b>Cod. Art.</b>		<b>Cod. Art.</b>		<b>Cod. Art.</b>		
Colore dei cappucci di copertura: Bianco	0065000000	35 €	0065000000	35 €	0065000000	35 €	0065000000	35 €	
Colore dei cappucci di copertura: Cromo	0065001000	38 €	0065001000	38 €	0065001000	38 €	0065001000	38 €	
<b>Set fonoassorbente</b>									
Peso	0,2 kg		0,2 kg		0,2 kg		0,2 kg		
Per	Vaso sospeso		Vaso sospeso		Vaso sospeso		Vaso sospeso		
	<b>Cod. Art.</b>		<b>Cod. Art.</b>		<b>Cod. Art.</b>		<b>Cod. Art.</b>		
	0050900000	38 €	0050900000	38 €	0050900000	38 €	0050900000	38 €	
<b>Sedile con coperchio</b>									
Peso	2,4 kg		2,4 kg		2,4 kg		2,5 kg		
Quantità per pallet	126 pz.		126 pz.		108 pz.		126 pz.		
Avvolgente	-		-		✓		✓		
Colore del sedile	Bianco lucido		Bianco lucido		Bianco lucido		Bianco lucido		
	<b>Cod. Art.</b>		<b>Cod. Art.</b>		<b>Cod. Art.</b>		<b>Cod. Art.</b>		
Cer-niere:		0028210000	105 €						
Acciaio inox					0028510000	115 €	0028410021	115 €	
			0028290000	115 €					
		0028190000	121 €	0028190021	115 €	0028590000	124 €	0028490021	124 €

**D-Code**



Vasi				
				
Tipo di prodotto	Vaso sospeso Compact			
Larghezza x Profondità	370 x 480 mm			
Peso	21,5 kg			
Quantità per pallet	20 pz.			
Rimless	✓			
Forma dello sciacquo	A cacciata			
Compact	✓			
Classe UWL	1			
Volume sciacquo grande	4,5 l			
Distanza dei fissaggi	180 mm			
	<b>Cod. Art.</b>			
Bianco lucido	25150900002	176 €		
Articoli abbinabili				
<b>Fissaggi</b>				
Larghezza x Profondità	345 x 120 mm			
Diametro	Ø 12 mm			
Peso	0,7 kg			
Per	Bidet sospeso / Vaso sospeso			
	<b>Cod. Art.</b>			
Colore dei cappucci di copertura: Bianco	0065000000	35 €		
Colore dei cappucci di copertura: Cromo	0065001000	38 €		
<b>Set fonoassorbente</b>				
Peso	0,2 kg			
Per	Vaso sospeso			
	<b>Cod. Art.</b>			
	0050900000	38 €		
<b>Sedile con coperchio</b>				
				
Peso	2,4 kg			
Quantità per pallet	126 pz.			
Colore del sedile	Bianco lucido			
	<b>Cod. Art.</b>			
Cerniere: Acciaio inox			0028210000	105 €
			0028290000	115 €
			0028190000	121 €

Vasi					
					
Tipo di prodotto	Vaso a pavimento		Vaso a pavimento		
Larghezza x Profondità	370 x 570 mm		370 x 480 mm		
Peso	26,5 kg		23,0 kg		
Quantità per pallet	15 pz.		12 pz.		
Compact	-		✓		
Versione filo parete	✓		-		
Rimless	✓		✓		
Forma dello sciacquo	A cacciata		A cacciata		
Scarico	orizzontale		orizzontale		
Classe UWL	1		1		
Volume sciacquo grande	4,5 l		4,5 l		
Per allacciamento variabile	✓		-		
Incl. materiale di fissaggio	✓		✓		
	<b>Cod. Art.</b>		<b>Cod. Art.</b>		
Bianco lucido	20370900002	201 €	20360900002	179 €	

Articoli abbinabili					
					
<b>Sedile con coperchio</b>					
Peso	2,4 kg		2,4 kg		
Quantità per pallet	126 pz.		126 pz.		
Colore del sedile	Bianco lucido		Bianco lucido		
	<b>Cod. Art.</b>		<b>Cod. Art.</b>		
Cerniere: Acciaio inox		0028210000	105 €	0028210000	105 €
		0028290000	115 €	0028290000	115 €
		0028190000	121 €	0028190000	121 €







**D-Neo**





Design by Bertrand Lejoly

Lavabi				
				
Tipo di prodotto	Bacinella	Bacinella		
Larghezza x Profondità	400 x 400 mm	600 x 400 mm		
Peso	9,5 kg	13,0 kg		
Quantità per pallet	39 pz.	24 pz.		
Tipo di montaggio	Appoggio soprapiano	Appoggio soprapiano		
Tipo di materiale	Ceramica sanitaria	Ceramica sanitaria		
Troppopieno	-	-		
Bordo per la rubinetteria	-	-		
Smaltato sotto	-	-		
Posizione del bacino	Al centro	Al centro		
Posizione dello scarico	Al centro	Al centro		
Per mobili	✓	✓		
Colore	Bianco lucido	Bianco lucido		
	<b>Cod. Art.</b>		<b>Cod. Art.</b>	
☒	2397400070	247 €	2397600070	283 €

Articoli abbinabili				
<b>Sifone di design</b>				
	<b>Cod. modello</b>		<b>Cod. modello</b>	
	005036	Da 248 €	005036	Da 248 €
<b>Piletta a scarico libero</b>				
Diametro	Ø 72 mm		Ø 72 mm	
Per	Lavabo senza troppopieno		Lavabo senza troppopieno	
	<b>Cod. modello</b>		<b>Cod. modello</b>	
	005024	Da 115 €	005024	Da 115 €

Bidet				
				
Tipo di prodotto	Bidet sospeso			
Larghezza x Profondità	370 x 540 mm			
Peso	18,2 kg			
Quantità per pallet	20 pz.			
Troppopieno	✓			
Bordo per la rubinetteria	✓			
Colore	Bianco lucido			
	<b>Cod. Art.</b>			
●	2724150000	390 €		
Colore	Bianco satinato			
	<b>Cod. Art.</b>			
●	2724153200	448 €		
Articoli abbinabili				
<b>Fissaggi</b>				
Larghezza x Profondità	345 x 120 mm			
Diametro	Ø 12 mm			
Peso	0,7 kg			
Per	Bidet sospeso / Vaso sospeso			
	<b>Cod. Art.</b>			
Colore dei cappucci di copertura: Bianco	0065000000	35 €		
Colore dei cappucci di copertura: Cromo	0065001000	38 €		

Vasi					
					
Tipo di prodotto	Vaso sospeso HygieneFlush		Vaso sospeso HygieneFlush		
Larghezza x Profondità	370 x 540 mm		370 x 540 mm		
Peso	26,7 kg		26,7 kg		
Quantità per pallet	16 pz.		16 pz.		
Rimless	✓		✓		
Forma dello sciacquo	A cacciata		A cacciata		
Classe UWL	1		1		
Volume sciacquo grande	4,5 l		4,5 l		
Distanza dei fissaggi	180 mm		180 mm		
Incl. fissaggi nascosti	-		✓		
Colore	Bianco lucido		Bianco lucido		
	<b>Cod. Art.</b>		<b>Cod. Art.</b>		
HyG	2517092000	527 €	2518092000	664 €	
Colore	Colore interno Bianco lucido, Colore esterno Bianco satinato		Colore interno Bianco lucido, Colore esterno Bianco satinato		
	<b>Cod. Art.</b>		<b>Cod. Art.</b>		
HyG	2517099000	527 €	2518099000	664 €	
Articoli abbinabili					
<b>Fissaggi</b>					
Larghezza x Profondità	345 x 120 mm		345 x 120 mm		
Diametro	Ø 12 mm		Ø 12 mm		
Peso	0,7 kg		0,7 kg		
Per	Bidet sospeso / Vaso sospeso		Bidet sospeso / Vaso sospeso		
	<b>Cod. Art.</b>		<b>Cod. Art.</b>		
Colore dei cappucci di copertura: Bianco	0065000000	35 €	0065000000	35 €	
Colore dei cappucci di copertura: Cromo	0065001000	38 €	0065001000	38 €	
<b>Set fonoassorbente</b>					
Peso	0,2 kg		0,2 kg		
Per	Vaso sospeso		Vaso sospeso		
	<b>Cod. Art.</b>		<b>Cod. Art.</b>		
	0050900000	38 €	0050900000	38 €	
<b>Sedile con coperchio</b>					
Peso	2,1 kg		2,1 kg		
Quantità per pallet	108 pz.		108 pz.		
Compact	✓		✓		
Avvolgente	✓		✓		
Colore del sedile	Bianco satinato		Bianco satinato		
	<b>Cod. Art.</b>		<b>Cod. Art.</b>		
Cer-niere:		0020112600	197 €	0020112600	197 €
Acciaio inox				0020192600	307 €
Colore del sedile	Bianco lucido		Bianco lucido		
	<b>Cod. Art.</b>		<b>Cod. Art.</b>		
Cer-niere:		0020110000	160 €	0020110000	160 €
Acciaio inox				0020190000	245 €





Lavabi							
							
Tipo di prodotto	Bacinella	Bacinella	Bacinella	Bacinella			
Larghezza x Profondità	500 x 470 mm	600 x 470 mm	500 x 400 mm	500 x 400 mm			
Peso	15,4 kg	16,5 kg	11,0 kg	11,4 kg			
Quantità per pallet	24 pz.	21 pz.	21 pz.	21 pz.			
Tipo di montaggio	Appoggio sopra piano	Appoggio sopra piano	Appoggio sopra piano	Appoggio sopra piano			
Tipo di materiale	Ceramica sanitaria	Ceramica sanitaria	Ceramica sanitaria	Ceramica sanitaria			
Trotoppieno	✓	✓	-	-			
Bordo per la rubinetteria	✓	✓	-	-			
Parete posteriore smaltata	✓	✓	✓	-			
Smaltato sotto	-	-	-	-			
Con rettifica	✓	✓	✓	✓			
Posizione del bacino	Al centro	Al centro	Al centro	Al centro			
Posizione dello scarico	Al centro	Al centro	Al centro	Al centro			
Per mobili	✓	✓	✓	✓			
Colore	Bianco lucido	Bianco lucido	Bianco lucido	Bianco lucido			
	<b>Cod. Art.</b>		<b>Cod. Art.</b>		<b>Cod. Art.</b>		<b>Cod. Art.</b>
●	2385500027	460 €	2385600027	494 €			
	HyG	2385502027	535 €	2385602027	569 €		
⊗					2384500079	423 €	2383500079
					2384502079	498 €	2383502079
Articoli abbinabili							
<b>Sifone di design</b>							
	<b>Cod. modello</b>		<b>Cod. modello</b>				
	005036	Da 248 €	005036	Da 248 €			
<b>Piletta Stop&amp;Go</b>							
Diametro	Ø 63,5 mm		Ø 63,5 mm				
Per	Lavabo con troppopieno		Lavabo con troppopieno				
	<b>Cod. modello</b>		<b>Cod. modello</b>				
	005052	Da 108 €	005052	Da 108 €			
<b>Piletta a scarico libero</b>							
Diametro					Ø 72 mm		Ø 72 mm
Per					Lavabo senza troppopieno		Lavabo senza troppopieno
					<b>Cod. modello</b>		<b>Cod. modello</b>
					005024	Da 115 €	005024
							Da 115 €
<b>Sifone ad aspirazione</b>							
Larghezza x Profondità	310 x 115 mm		310 x 115 mm				
Peso	0,3 kg		0,3 kg				
Dimensioni allacciamento	1 1/4"		1 1/4"				
Incl. tubo di scarico prolungato	✓		✓				
Per	Lavabo		Lavabo				
	<b>Cod. Art.</b>		<b>Cod. Art.</b>				
Cromo	0050260000	59 €	0050260000	59 €			

**Qatego**

Design by Studio F. A. Porsche

Lavabi			
			
Tipo di prodotto	Lavabo da incasso		
Larghezza x Profondità	550 x 455 mm		
Peso	10,6 kg		
Quantità per pallet	21 pz.		
Tipo di montaggio	Incasso sopra piano		
Trooppieno	✓		
Bordo per la rubinetteria	✓		
Smaltato sotto	-		
Con rettifica	✓		
Per mobili	✓		
Incl. fissaggi per l'incasso in consolle in legno	✓		
Colore	Bianco lucido		
	<b>Cod. Art.</b>		
●	2396550027	452 €	
	HyG	2396552027	527 €

Articoli abbinabili			
<b>Piletta Stop&amp;Go</b>			
Diametro	Ø 63,5 mm		
Per	Lavabo con trooppieno		
	<b>Cod. modello</b>		
	005052	Da 108 €	
<b>Sifone ad aspirazione</b>			
Peso	0,3 kg		
Dimensioni allacciamento	1 1/4"		
Incl. tubo di scarico prolungato	✓		
Per	Lavabo		
	<b>Cod. Art.</b>		
Cromo	0050260000	59 €	

Vasi				
				
Tipo di prodotto	Vaso sospeso			
Larghezza x Profondità	385 x 570 mm			
Peso	0,0 kg			
Quantità per pallet	16 pz.			
Rimless	✓			
Forma dello sciacquo	A cacciata			
Classe UWL	1			
Volume sciacquo grande	4 l			
Distanza dei fissaggi	180 mm			
Incl. fissaggi nascosti	✓			
Cerniere premontate	✓			
Colore	Bianco lucido			
	<b>Cod. Art.</b>			
	2583090000	697 €		
HyG	2583092000	772 €		
Articoli abbinabili				
<b>Fissaggi</b>				
Larghezza x Profondità	345 x 120 mm			
Diametro	Ø 12 mm			
Peso	0,7 kg			
Per	Bidet sospeso / Vaso sospeso			
	<b>Cod. Art.</b>			
Colore dei cappucci di copertura: Bianco	0065000000	35 €		
<b>Set fonoassorbente</b>				
Peso	0,2 kg			
Per	Vaso sospeso			
	<b>Cod. Art.</b>			
	0050900000	38 €		
				
<b>Sedile con coperchio</b>				
Peso	2,5 kg			
Quantità per pallet	126 pz.			
Avvolgente	✓			
Colore del sedile	Bianco lucido			
	<b>Cod. Art.</b>			
Cerniere: Acciaio inox			0026890000	153 €

**Sivida**

Design by Philippe Starck

Lavabi									
Tipo di prodotto	Lavabo		Lavabo		Lavabo		Lavabo		
Larghezza x Profondità	410 x 300 mm		620 x 485 mm		820 x 485 mm		1020 x 485 mm		
Peso	5,0 kg		11,5 kg		15,5 kg		19,2 kg		
Quantità per pallet	36 pz.		18 pz.		13 pz.		13 pz.		
Tipo di montaggio	Su base sottolavabo		Su base sottolavabo		Su base sottolavabo		Su base sottolavabo		
Tipo di materiale	DuroCast Plus		DuroCast Plus		DuroCast Plus		DuroCast Plus		
Troppopieno	-		-		-		-		
Bordo per la rubinetteria	✓		✓		✓		✓		
Smaltato sotto	-		-		-		-		
Posizione del bacino	Al centro		Al centro		Al centro		Al centro		
Posizione dello scarico	All'interno / Al centro		All'interno / Al centro		Al centro / All'interno		Al centro / All'interno		
Per mobili	✓		✓		✓		✓		
Solo in abbinamento a mobili Duravit	✓		✓		✓		✓		
Colore	Bianco satinato		Bianco satinato		Bianco satinato		Bianco satinato		
	<b>Cod. Art.</b>		<b>Cod. Art.</b>		<b>Cod. Art.</b>		<b>Cod. Art.</b>		
			2650003200	396 €	2650013200	526 €	2650023200	529 €	
●	Foro rubinetteria A destra	2650053200	249 €						
Articoli abbinabili									
<b>Piletta a scarico libero</b>									
Diametro	Ø 72 mm		Ø 72 mm		Ø 72 mm		Ø 72 mm		
Per	Lavabo senza troppopieno		Lavabo senza troppopieno		Lavabo senza troppopieno		Lavabo senza troppopieno		
	<b>Cod. modello</b>		<b>Cod. modello</b>		<b>Cod. modello</b>		<b>Cod. modello</b>		
	005024	Da 115 €	005024	Da 115 €	005024	Da 115 €	005024	Da 115 €	

Lavabi								
Tipo di prodotto	Lavabo		Lavabo		Bacinella		Bacinella	
Larghezza x Profondità	1220 x 485 mm		1290 x 485 mm		300 x 300 mm		Ø 300 mm	
Peso	23,0 kg		24,5 kg		4,0 kg		3,0 kg	
Quantità per pallet	8 pz.		8 pz.		54 pz.		54 pz.	
Tipo di montaggio	Su base sottolavabo		Su base sottolavabo		Su consolle		Su consolle	
Tipo di materiale	DuroCast Plus		DuroCast Plus		DuroCast Plus		DuroCast Plus	
Troppopieno	-		-		-		-	
Bordo per la rubinetteria	✓		✓		-		-	
Smaltato sotto	-		-		-		-	
Posizione del bacino	Al centro		A sinistra / A destra		Al centro		Al centro	
Posizione dello scarico	All'interno / Al centro		All'interno / Al centro / A sinistra / A destra		Al centro		Al centro	
Per mobili	✓		✓		✓		✓	
Solo in abbinamento a mobili Duravit	✓		✓		-		-	
Colore	Bianco satinato		Bianco satinato		Bianco satinato		Bianco satinato	
	<b>Cod. Art.</b>		<b>Cod. Art.</b>		<b>Cod. Art.</b>		<b>Cod. Art.</b>	
● ●			2650043200	668 €				
⊗					2660033200	240 €	2660023200	218 €
●	2650033200	617 €						
Colore					Colore interno Bianco satinato, Colore esterno Verde pallido opaco		Colore interno Bianco satinato, Colore esterno Verde pallido opaco	
					<b>Cod. Art.</b>		<b>Cod. Art.</b>	
⊗					266003FH00	540 €	266002FH00	518 €
Colore					Colore interno Bianco satinato, Colore esterno Grigio scuro opaco		Colore interno Bianco satinato, Colore esterno Grigio scuro opaco	
					<b>Cod. Art.</b>		<b>Cod. Art.</b>	
⊗					266003FI00	540 €	266002FI00	518 €
Colore					Colore interno Verde pallido opaco, Colore esterno Bianco satinato		Colore interno Verde pallido opaco, Colore esterno Bianco satinato	
					<b>Cod. Art.</b>		<b>Cod. Art.</b>	
⊗					266003FG00	540 €	266002FG00	518 €
Articoli abbinabili								
<b>Piletta a scarico libero</b>								
Diametro	Ø 72 mm		Ø 72 mm		Ø 72 mm		Ø 72 mm	
Per	Lavabo senza troppopieno		Lavabo senza troppopieno		Lavabo senza troppopieno		Lavabo senza troppopieno	
	<b>Cod. modello</b>		<b>Cod. modello</b>		<b>Cod. modello</b>		<b>Cod. modello</b>	
	005024	Da 115 €	005024	Da 115 €	005024	Da 115 €	005024	Da 115 €

**Sivida**

Design by Philippe Starck

Lavabi				
				
Tipo di prodotto	Bacinella		Bacinella	
Larghezza x Profondità	400 x 400 mm		Ø 400 mm	
Peso	7,0 kg		5,5 kg	
Quantità per pallet	28 pz.		28 pz.	
Tipo di montaggio	Su consolle		Su consolle	
Tipo di materiale	DuroCast Plus		DuroCast Plus	
Troppopieno	-		-	
Bordo per la rubinetteria	-		-	
Smaltato sotto	-		-	
Posizione del bacino	Al centro		Al centro	
Posizione dello scarico	Al centro		Al centro	
Per mobili	-		-	
Colore	Bianco satinato		Bianco satinato	
	<b>Cod. Art.</b>		<b>Cod. Art.</b>	
☒	2660013200	334 €	2660003200	304 €
Colore	Colore interno Bianco satinato, Colore esterno Verde pallido opaco		Colore interno Bianco satinato, Colore esterno Verde pallido opaco	
	<b>Cod. Art.</b>		<b>Cod. Art.</b>	
☒	266001FH00	639 €	266000FH00	609 €
Colore	Colore interno Bianco satinato, Colore esterno Grigio scuro opaco		Colore interno Bianco satinato, Colore esterno Grigio scuro opaco	
	<b>Cod. Art.</b>		<b>Cod. Art.</b>	
☒	266001FI00	639 €	266000FI00	609 €
Colore	Colore interno Verde pallido opaco, Colore esterno Bianco satinato		Colore interno Verde pallido opaco, Colore esterno Bianco satinato	
	<b>Cod. Art.</b>		<b>Cod. Art.</b>	
☒	266001FG00	639 €	266000FG00	609 €
Articoli abbinabili				
<b>Piletta a scarico libero</b>				
Diametro	Ø 72 mm		Ø 72 mm	
Per	Lavabo senza troppopieno		Lavabo senza troppopieno	
	<b>Cod. modello</b>		<b>Cod. modello</b>	
	005024	Da 115 €	005024	Da 115 €

Set lavabo								
Tipo di prodotto	Lavabo con consolle		Lavabo con consolle		Lavabo con consolle		Lavabo con consolle	
Largh. x Alt. x Prof.	680 x 123 x 500 mm		880 x 123 x 500 mm		1080 x 123 x 500 mm		1280 x 123 x 500 mm	
Peso	20,5 kg		24,5 kg		29,0 kg		33,5 kg	
Quantità per pallet	1 pz.		1 pz.		1 pz.		1 pz.	
	<b>Cod. Art.</b>		<b>Cod. Art.</b>		<b>Cod. Art.</b>		<b>Cod. Art.</b>	
	2680123200 <sup>1</sup>	580 €	2680133200 <sup>1</sup>	645 €	2680143200 <sup>1</sup>	732 €	2680153200 <sup>1</sup>	787 €
	268012FG00 <sup>1</sup>	885 €	268013FG00 <sup>1</sup>	950 €	268014FG00 <sup>1</sup>	1.037 €	268015FG00 <sup>1</sup>	1.092 €
	268012FH00 <sup>1</sup>	1.071 €	268013FH00 <sup>1</sup>	1.136 €	268014FH00 <sup>1</sup>	1.247 €	268015FH00 <sup>1</sup>	1.302 €
	268012FI00 <sup>1</sup>	1.071 €	268013FI00 <sup>1</sup>	1.136 €	268014FI00 <sup>1</sup>	1.247 €	268015FI00 <sup>1</sup>	1.302 €

Articoli inclusi nel set								
<b>Bacinella</b>	Bacinella		Bacinella		Bacinella		Bacinella	
Tipo di prodotto	Bacinella		Bacinella		Bacinella		Bacinella	
Larghezza x Profondità	Ø 400 mm		Ø 400 mm		Ø 400 mm		Ø 400 mm	
Peso	5,5 kg		5,5 kg		5,5 kg		5,5 kg	
Quantità per pallet	28 pz.		28 pz.		28 pz.		28 pz.	
Tipo di montaggio	Su consolle		Su consolle		Su consolle		Su consolle	
Tipo di materiale	DuroCast Plus		DuroCast Plus		DuroCast Plus		DuroCast Plus	
	<b>Cod. Art.</b>		<b>Cod. Art.</b>		<b>Cod. Art.</b>		<b>Cod. Art.</b>	
Bianco satinato	2660003200		2660003200		2660003200		2660003200	
Colore interno Bianco satinato, Colore esterno Grigio scuro opaco	266000FI00		266000FI00		266000FI00		266000FI00	
Colore interno Bianco satinato, Colore esterno Verde pallido opaco	266000FH00		266000FH00		266000FH00		266000FH00	
Colore interno Verde pallido opaco, Colore esterno Bianco satinato	266000FG00		266000FG00		266000FG00		266000FG00	
<b>Consolle</b>	Consolle		Consolle		Consolle		Consolle	
Tipo di prodotto	Consolle		Consolle		Consolle		Consolle	
Largh. x Alt. x Prof.	680 x 18 x 500 mm		880 x 18 x 500 mm		1080 x 18 x 500 mm		1280 x 18 x 500 mm	
Materiale	Materiale ricomposto a base minerale		Materiale ricomposto a base minerale		Materiale ricomposto a base minerale		Materiale ricomposto a base minerale	
Peso	10,5 kg		13,5 kg		17,0 kg		20,0 kg	
Numero di tagli per lavabo	1		1		1		1	
	<b>Cod. Art.</b>		<b>Cod. Art.</b>		<b>Cod. Art.</b>		<b>Cod. Art.</b>	
Bianco satinato	2670003200		2670013200		2670023200		2670033200	
Grigio scuro opaco	267000HE00		267001HE00		267002HE00		267003HE00	
Verde pallido opaco	267000HH00		267001HH00		267002HH00		267003HH00	

<sup>1</sup> Il colore della consolle Sivida corrisponde al colore esterno del lavabo

**Sivida**

Design by Philippe Starck

Set lavabo								
Tipo di prodotto	Lavabo con consolle		Lavabo con consolle		Lavabo con consolle		Lavabo con consolle	
Largh. x Alt. x Prof.	1350 x 123 x 500 mm		680 x 123 x 500 mm		880 x 123 x 500 mm		1080 x 123 x 500 mm	
Peso	40,5 kg		22,0 kg		26,0 kg		30,5 kg	
Quantità per pallet	1 pz.		1 pz.		1 pz.		1 pz.	
	<b>Cod. Art.</b>		<b>Cod. Art.</b>		<b>Cod. Art.</b>		<b>Cod. Art.</b>	
	2680163200 <sup>1</sup>	1.118 €	2680173200 <sup>1</sup>	610 €	2680183200 <sup>1</sup>	675 €	2680193200 <sup>1</sup>	762 €
	268016FG00 <sup>1</sup>	1.728 €	268017FG00 <sup>1</sup>	915 €	268018FG00 <sup>1</sup>	980 €	268019FG00 <sup>1</sup>	1.067 €
	268016FH00 <sup>1</sup>	1.939 €	268017FH00 <sup>1</sup>	1.101 €	268018FH00 <sup>1</sup>	1.166 €	268019FH00 <sup>1</sup>	1.277 €
	268016FI00 <sup>1</sup>	1.939 €	268017FI00 <sup>1</sup>	1.101 €	268018FI00 <sup>1</sup>	1.166 €	268019FI00 <sup>1</sup>	1.277 €

Articoli inclusi nel set								
<b>Bacinella</b>	Bacinella		Bacinella		Bacinella		Bacinella	
Tipo di prodotto	Bacinella		Bacinella		Bacinella		Bacinella	
Larghezza x Profondità	Ø 400 mm		400 x 400 mm		400 x 400 mm		400 x 400 mm	
Peso	5,5 kg		7,0 kg		7,0 kg		7,0 kg	
Quantità per pallet	28 pz.		28 pz.		28 pz.		28 pz.	
Tipo di montaggio	Su consolle		Su consolle		Su consolle		Su consolle	
Tipo di materiale	DuroCast Plus		DuroCast Plus		DuroCast Plus		DuroCast Plus	
	<b>Cod. Art.</b>		<b>Cod. Art.</b>		<b>Cod. Art.</b>		<b>Cod. Art.</b>	
Bianco satinato	2660003200		2660013200		2660013200		2660013200	
Colore interno Bianco satinato, Colore esterno Grigio scuro opaco	266000FI00		266001FI00		266001FI00		266001FI00	
Colore interno Bianco satinato, Colore esterno Verde pallido opaco	266000FH00		266001FH00		266001FH00		266001FH00	
Colore interno Verde pallido opaco, Colore esterno Bianco satinato	266000FG00		266001FG00		266001FG00		266001FG00	
<b>Consolle</b>	Consolle		Consolle		Consolle		Consolle	
Tipo di prodotto	Consolle		Consolle		Consolle		Consolle	
Largh. x Alt. x Prof.	1350 x 18 x 500 mm		680 x 18 x 500 mm		880 x 18 x 500 mm		1080 x 18 x 500 mm	
Materiale	Materiale ricomposto a base minerale		Materiale ricomposto a base minerale		Materiale ricomposto a base minerale		Materiale ricomposto a base minerale	
Peso	21,0 kg		10,5 kg		13,5 kg		17,0 kg	
Numero di tagli per lavabo	2		1		1		1	
	<b>Cod. Art.</b>		<b>Cod. Art.</b>		<b>Cod. Art.</b>		<b>Cod. Art.</b>	
Bianco satinato	2670043200		2670003200		2670013200		2670023200	
Grigio scuro opaco	267004HE00		267000HE00		267001HE00		267002HE00	
Verde pallido opaco	267004HH00		267000HH00		267001HH00		267002HH00	

<sup>1</sup> Il colore della consolle Sivida corrisponde al colore esterno del lavabo

Set lavabo								
Tipo di prodotto	Lavabo con consolle		Lavabo con consolle		Lavabo con consolle		Lavabo con consolle	
Largh. x Alt. x Prof.	1280 x 123 x 500 mm		1350 x 123 x 500 mm		410 x 123 x 330 mm		410 x 123 x 330 mm	
Peso	35,0 kg		43,5 kg		8,5 kg		9,5 kg	
Quantità per pallet	1 pz.		1 pz.		1 pz.		1 pz.	
	<b>Cod. Art.</b>		<b>Cod. Art.</b>		<b>Cod. Art.</b>		<b>Cod. Art.</b>	
	2680203200 <sup>1</sup>	817 €	2680213200 <sup>1</sup>	1.178 €	2680223200 <sup>1</sup>	395 €	2680233200 <sup>1</sup>	417 €
	268020FG00 <sup>1</sup>	1.122 €	268021FG00 <sup>1</sup>	1.788 €	268022FG00 <sup>1</sup>	695 €	268023FG00 <sup>1</sup>	717 €
	268020FH00 <sup>1</sup>	1.332 €	268021FH00 <sup>1</sup>	1.999 €	268022FH00 <sup>1</sup>	882 €	268023FH00 <sup>1</sup>	904 €
	268020FI00 <sup>1</sup>	1.332 €	268021FI00 <sup>1</sup>	1.999 €	268022FI00 <sup>1</sup>	882 €	268023FI00 <sup>1</sup>	904 €

Articoli inclusi nel set								
<b>Bacinella</b>	Bacinella		Bacinella		Bacinella		Bacinella	
Tipo di prodotto	Bacinella		Bacinella		Bacinella		Bacinella	
Larghezza x Profondità	400 x 400 mm		400 x 400 mm		Ø 300 mm		300 x 300 mm	
Peso	7,0 kg		7,0 kg		3,0 kg		4,0 kg	
Quantità per pallet	28 pz.		28 pz.		54 pz.		54 pz.	
Tipo di montaggio	Su consolle		Su consolle		Su consolle		Su consolle	
Tipo di materiale	DuroCast Plus		DuroCast Plus		DuroCast Plus		DuroCast Plus	
	<b>Cod. Art.</b>		<b>Cod. Art.</b>		<b>Cod. Art.</b>		<b>Cod. Art.</b>	
Bianco satinato	2660013200		2660013200		2660023200		2660033200	
Colore interno Bianco satinato, Colore esterno Grigio scuro opaco	266001FI00		266001FI00		266002FI00		266003FI00	
Colore interno Bianco satinato, Colore esterno Verde pallido opaco	266001FH00		266001FH00		266002FH00		266003FH00	
Colore interno Verde pallido opaco, Colore esterno Bianco satinato	266001FG00		266001FG00		266002FG00		266003FG00	
<b>Consolle</b>	Consolle		Consolle		Consolle		Consolle	
Tipo di prodotto	Consolle		Consolle		Consolle		Consolle	
Largh. x Alt. x Prof.	1280 x 18 x 500 mm		1350 x 18 x 500 mm		410 x 18 x 330 mm		410 x 18 x 330 mm	
Materiale	Materiale ricomposto a base minerale		Materiale ricomposto a base minerale		Materiale ricomposto a base minerale		Materiale ricomposto a base minerale	
Peso	20,0 kg		21,0 kg		5,5 kg		5,5 kg	
Numero di tagli per lavabo	1		2		1		1	
	<b>Cod. Art.</b>		<b>Cod. Art.</b>		<b>Cod. Art.</b>		<b>Cod. Art.</b>	
Bianco satinato	2670033200		2670043200		2670053200		2670053200	
Grigio scuro opaco	267003HE00		267004HE00		267005HE00		267005HE00	
Verde pallido opaco	267003HH00		267004HH00		267005HH00		267005HH00	

<sup>1</sup> Il colore della consolle Sivida corrisponde al colore esterno del lavabo

**Soleil by Starck**

Design by Philippe Starck

Bidet				
				
Tipo di prodotto	Bidet sospeso			
Larghezza x Profondità	370 x 540 mm			
Peso	18,2 kg			
Quantità per pallet	20 pz.			
Troppopieno	✓			
Bordo per la rubinetteria	✓			
Incl. materiale di fissaggio	✓			
Incl. fissaggi nascosti	✓			
Colore	Bianco lucido			
	<b>Cod. Art.</b>			
●	2722150000	308 €		
Articoli abbinabili				
<b>Fissaggi</b>				
Larghezza x Profondità	345 x 120 mm			
Diametro	Ø 12 mm			
Peso	0,7 kg			
Per	Bidet sospeso / Vaso sospeso			
	<b>Cod. Art.</b>			
Colore dei cappucci di copertura: Bianco	0065000000	35 €		
Colore dei cappucci di copertura: Cromo	0065001000	38 €		

Mobili per il bagno	
D-Code	74
Sivida	80
Starck 1	90

## Cenni importanti

### Mobili per il bagno

#### 1. Integrazioni

Serie	Note	Disponibilità
D-Code	Serie completa	Settembre 2024
Sivida	Serie completa	Aprile 2024
Starck 1	# S19512 - S19515	Luglio 2024

#### Nuove finiture

Serie	Note
D-Code	HH Verde pallido opaco, HG Verde fiordo opaco
Sivida	HH Verde pallido opaco

#### 2. Duravit c-bonded

La tecnologia c-bonded combina perfettamente tra loro la ceramica del lavabo e la superficie della base sottolavabo, senza giunture visibili. Grazie a questa tecnologia, che unisce perfettamente e con precisione le due diverse superfici, il lavabo e il mobile si fondono in un'unica unità.

#### 3. Duravit c-shaped

L'evoluzione del processo c-bonded garantisce un andamento esattamente parallelo dei bordi del lavabo e del mobile, senza sporgenze o rientranze. Realizzato completamente in DuraCeram® o in DuroCast® e con una speciale lavorazione, c-shaped offre tanti vantaggi, quali facilità di pulizia e robustezza.

#### 4. Serie con finiture Bi-color (DuraStyle)

Nel caso di prodotti con frontale e corpo in colori diversi (bi-color) e appartenenti a due fasce di prezzo diverse, la fascia di prezzo da considerare è quella più alta.

#### 5. Struttura del listino

Tutti i modelli sono ordinati per tipo.

I codici articolo sono generalmente composti come segue:

**W T 4 9 8 7 L 7 7 3 9 0 0 1 0**

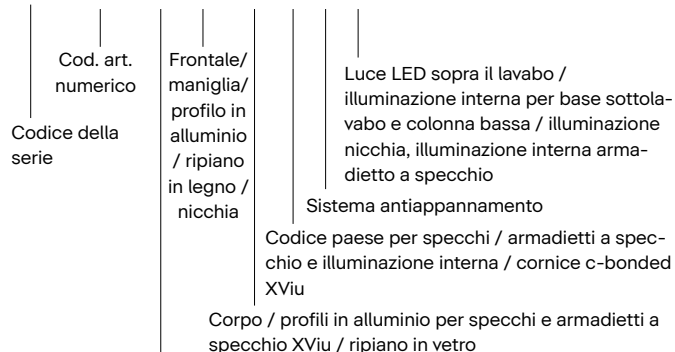

Cerniere / posizione lavabo / numero fori rubinetteria per versione c-bonded o c-shaped / funzione dimmer per luci e specchi universali "Best"

N.B.: Nei modelli senza cerniere inserire "0" nella posizione corrispondente del codice. Nei modelli senza frontali inserire il codice colore del corpo anche come colore del frontale.

Cod. Art. = codice della serie + cod. art. numerico.

Se i mobili sono disponibili in più colori, le informazioni necessarie per l'ordine sono riportate in un esempio d'ordine.

Per la serie Brioso si prega di indicare se la maniglia desiderata deve essere cromata o nella finitura del corpo. Versione Cromo = 10, versione in finitura = codice della finitura. Per ulteriori dettagli fare riferimento all'esempio d'ordine della serie Brioso.

Per le basi sottolavabo della serie XViU c-bonded si prega di indicare se la cornice c-bonded desiderata deve essere dello stesso colore del profilo = P come 12ª cifra o dello stesso colore del corpo = C come 12ª cifra. Per ulteriori dettagli fare riferimento all'esempio d'ordine della serie XViU.

#### 6. Il sistema ordini di Duravit

##### 6.1. Indicazioni generali

- serie
- colore del frontale
- colore del corpo
- colore di consolle, piani di copertura e mensole

##### 6.2. Specifiche correlate al modello

- codice articolo
- indicazione della larghezza per i modelli di larghezza variabile
- codice articolo della ceramica abbinata alla consolle
- posizione delle basi sospese o delle basi sottolavabo per le consolle

Una spiegazione dettagliata dei codici articolo per i mobili con moduli addizionali è contenuta nelle informazioni generali prima di ogni serie.

##### 6.3. Specifiche correlate al modello

- funzione dimmer per specchio; D = funzione dimmer integrata
- indicazione della larghezza per i modelli di larghezza variabile
- codice articolo della ceramica abbinata alla consolle
- posizione delle basi sospese o delle basi sottolavabo per le consolle

##### 6.4. Disegni, schizzi

Se si ordina un piano con taglio per lavabo o una consolle di larghezza variabile è assolutamente necessario allegare il relativo disegno. Utilizzare l'apposito modulo d'ordine in fondo al listino.

##### 6.5. Duravit Individual

È possibile realizzare variazioni agli articoli o ai materiali nell'ambito della gamma offerta. Se necessario, allegare il relativo disegno. Su richiesta è possibile ricevere un preventivo. Tutti i mobili e le parti che li compongono sono prodotti in conformità alla normativa tedesca DIN 68935 e alla direttiva europea E1 sulle sostanze tossiche per quanto concerne le emissioni di formaldeide.

**Mobili per il bagno**
**7. Codice articolo**

Posizione	Note
1 <sup>a</sup> +2 <sup>a</sup> posizione	Codice della serie
3 <sup>a</sup> -6 <sup>a</sup> posizione	Codice art. numerico
7 <sup>a</sup> posizione	Posizione delle cerniere L = cerniere a sinistra R = cerniere a destra 0 = senza cerniere Oppure posizione del lavabo L = lavabo a sinistra R = lavabo a destra M = lavabo centrato B = lavabi su entrambi i lati Oppure numero dei fori rubinetteria per le versioni c-bonded e c-shaped N = Senza foro 0 = Monoforo E = 2 fori Oppure funzione dimmer per luci e specchi universali "Best" D = Funzione dimmer compresa Oppure Happy D.2 Plus specchio con illuminazione S = Decoro Radial G = Decoro Organic
8 <sup>a</sup> +9 <sup>a</sup> posizione	Frontale / maniglia / profili in alluminio / ripiano in legno
10 <sup>a</sup> +11 <sup>a</sup> posizione	Corpo / profili in alluminio per specchi e armadietti a specchio XViU / ripiano in vetro
12 <sup>a</sup> posizione	Codici paese per gli armadietti a specchio con presa di corrente 4 = IT Oppure codici paese per gli specchi e gli armadietti a specchio senza presa o illuminazione interna per basi sottolavabo 0 = 220-240 V: IT Oppure colore cornice c-bonded (XViU) c = Colore del corpo p = Colore del profilo
13 <sup>a</sup> posizione	Sistema antiappannamento optional 0 = Senza sistema antiappannamento 1 = Con sistema antiappannamento
14 <sup>a</sup> posizione	Illuminazione interna per basi sottolavabo 0 = Senza illuminazione interna 1 = Con illuminazione interna Oppure illuminazione centrale optional sopra il lavabo per armadietti a specchio 0 = Senza illuminazione centrale sopra il lavabo 1 = Con illuminazione centrale sopra il lavabo
15 <sup>a</sup> posizione	0

## Informazioni generali

### Mobili per il bagno

Tutti i mobili e le parti che li compongono sono prodotti in conformità alla normativa tedesca DIN 68935 e alla direttiva europea E1 sulle sostanze tossiche per quanto concerne le emissioni di formaldeide.

#### I. Specifiche tecniche

##### 1. Pannelli di corpi e pareti posteriori di mobili e specchi

Di spessore 38, 19, 16 e 8 mm, i pannelli posteriori sono posizionati in una piccola fessura, incassati e a filo.

Maggiori dettagli sono riportati nelle informazioni generali di ciascuna serie.

##### 2. Impiallacciatura in vero legno / legno massello

Frontali, corpi, consolle, cornici del lavabo:

Possibili variazioni di struttura, venatura, pori e colore testimoniano la genuinità del vero legno naturale e non possono essere considerate motivo di reclamo.

Maggiori dettagli sono riportati nelle informazioni generali di ciascuna serie.

##### 3. Consolle

I dettagli sono riportati nelle informazioni generali di ciascuna serie.

##### 4. Ripiani

Ripiani in vetro, spessore: 6 mm, altezza regolabile.

##### 5. Cassetti

5.1. Cassetti per le serie Brioso, D-Code, D-Neo, DuraStyle, Duravit No.1, Ketho, Ketho.2, Sivida e XBase.

Telai in acciaio color antracite; guide ad estrazione totale con chiusura automatica; supporto laterale resistente; ruotine di scorrimento in plastica antirumore; guide in acciaio. Possibilità di regolazione bidimensionale dei frontali dei cassetti. Elegante copertura del meccanismo di regolazione con logo DURAVIT. Pannello di fondo e posteriore nel colore del corpo; cassetti facilmente estraibili per permettere una pulizia accurata.

5.2. Cassetti per le serie Happy D.2 Plus, L-Cube, Luv, Qatego, Starck, White Tulip, XSquare, XViù e Zencha.

Telai in acciaio color antracite; guide ad estrazione totale con chiusura automatica; supporto laterale resistente; ruotine di scorrimento in plastica antirumore; guide in acciaio. Possibilità di regolazione tridimensionale dei frontali dei cassetti. Elegante copertura del meccanismo di regolazione con logo DURAVIT. Pannello di fondo e posteriore nel colore del corpo; cassetti facilmente estraibili per permettere una pulizia accurata. La dotazione interna è optional.

##### 6. Cerniere

Cerniere metalliche con regolazione tridimensionale. Angolo di apertura di 107°. Ante facilmente sganciabili. Grazie al meccanismo a clip non è necessario usare degli attrezzi. Elegante copertura con logo DURAVIT.

##### 7. Ganci di sospensione

7.1. Ganci dei mobili

Nascosti dal pannello posteriore; facilmente regolabili in due dimensioni. Portata max. 65 kg/gancio. Con ganci combinati antiscorrimento per la sospensione con binari e ganci.

7.2. Ganci degli specchi

Fissaggio regolabile in altezza; integrati nel pannello posteriore.

7.3. Ganci delle basi sottolavabo sospese

Facilmente regolabili in 2 dimensioni; portata max. 65 kg/gancio, con ganci combinati antiscorrimento per la sospensione con binari e ganci. Dopo la regolazione le basi sottolavabo di larghezza superiore a 100 cm vengono ulteriormente assicurate con una staffa.

##### 8. Specchi in cristallo

Con spigoli molati e levigati. Elevati standard di qualità, superiori a quanto

previsto dalla normativa tedesca DIN 1238.

Gli specchi in cristallo devono essere puliti esclusivamente con un panno morbido e asciutto; eliminare eventuali macchie con un panno leggermente umido o una pelle di daino. I detergenti per vetri ed altri prodotti aggressivi possono danneggiare il rivestimento in argento e far decadere le condizioni di garanzia.

##### 9. Suddivisione interna

Suddivisione interna optional, installabile in qualsiasi momento, con coperchio, disponibile per le serie Brioso, D-Code, D-Neo, DuraStyle, Duravit No.1, Ketho, Ketho.2, Sivida e XBase. La suddivisione interna non è fissa e può essere posizionata liberamente all'interno del cassetto.

Larghezza x altezza x profondità: 115 mm x profondità del cassetto x 45 mm  
Materiale: pannello di fibra a media densità con pellicola protettiva (MDF) e rivestimento antiscivolo sul lato inferiore.

Suddivisione interna optional, inseribile a posteriori, disponibile per la serie Qatego.

Larghezza x altezza x profondità: 100 mm x 271 mm x 16 mm (piano ondulato)

o 105 mm x 271 mm x 37 mm (divisori)

Materiale: alluminio (divisori), MDF laccato (piano ondulato)

##### 10. Dotazione interna

Dotazione interna optional, inseribile a posteriori, disponibile per le serie Happy D.2 Plus, L-Cube, Luv, White Tulip, XSquare, XViù, Zencha.

A seconda della larghezza del cassetto o dell'elemento estraibile, le dotazioni interne sono composte da vari elementi come contenitori con coperchio, piani ondulati in versione piccola per cosmetici o in versione larga per recipienti rotondi e orizzontali, nonché da griglie in legno con varie suddivisioni per conservare, ad esempio, lozioni. Le possibilità di dotazione aggiuntiva aumentano in proporzione alla larghezza del mobile, rendendo ottimale lo sfruttamento di tutta la capienza. La parte inferiore di tutte le dotazioni interne è antiscivolo al fine di evitare slittamenti laterali. Aderendo perfettamente alla profondità del cassetto, la dotazione interna non scivola durante l'apertura e la chiusura dei cassetti / elementi estraibili.

Larghezza x altezza x profondità: per mobili di larghezza 575 – 1600 mm.

Materiale: a scelta in Noce americano massello o Rovere naturale massello. Piani ondulati neutri in Nero diamante.

##### 11. Tolleranze

I disegni contengono tutte le misure necessarie (in mm) nel rispetto delle consuete tolleranze. Non sono però vincolanti, poiché le dimensioni esatte possono essere stabilite solo misurando il prodotto finito.

#### II. Supporti per il montaggio

##### 1. Accessori di montaggio

Viti, tasselli, tappi, binari sono sempre forniti in dotazione al prodotto scelto. L'installazione deve sempre essere effettuata da personale qualificato. Verificare sempre che i tappi e le viti forniti in dotazione siano compatibili con la parete a disposizione. In caso contrario, integrare o sostituire con materiale idoneo.

##### 2. Istruzioni di montaggio e manutenzione

Sono sempre fornite in dotazione con il prodotto scelto.

Panoramica degli abbinamenti consigliati di ceramica e mobili

Serie di mobili Duravit <b>Basi sottolavabo</b> per lavabi consolle	Serie ceramiche Duravit																
	Lavabi consolle																
	D-Code	D-Neo	DuraSquare	DuraStyle	Duravit No.1	Happy D.2	Happy D.2 Plus	ME by Starck	Qatego	Sivida	Soleil by Starck	Starck 1	Starck 3	Vero Air	Vero	Viu	White Tulip
Brioso	-	-	-	-	-	-	●	-	-	-	-	-	-	●	-	-	-
D-Code	●	-	-	-	-	-	-	-	-	●	-	-	-	-	-	-	-
D-Neo	-	●	-	-	-	-	●	-	-	-	●	-	-	●	-	-	-
DuraStyle	●	-	-	●	-	-	-	-	-	-	-	-	-	-	-	-	-
Duravit No.1	-	-	-	-	●	-	-	-	-	-	-	-	-	-	-	-	-
Happy D.2 Plus	-	-	-	-	-	●	-	-	-	-	-	-	-	-	-	-	-
Ketho	●	-	-	-	-	-	●	-	-	-	-	-	-	-	●	-	-
Ketho.2	-	●	-	-	-	-	●	-	-	-	-	-	●	●	-	-	-
L-Cube	-	-	-	-	-	-	●	-	-	-	-	●	●	●	-	●	-
Qatego	-	-	-	-	-	-	-	●	-	-	-	-	-	-	-	-	-
Sivida	-	-	-	-	-	-	●	-	●	-	-	-	-	-	-	-	-
Starck 1	-	-	-	-	-	-	-	-	-	-	●	-	-	-	-	-	-
White Tulip	-	-	-	-	-	-	-	-	-	-	-	-	-	-	-	-	●
XBase	●	-	-	-	-	-	●	-	-	-	-	-	-	-	-	-	-
XSquare	-	-	●	-	-	-	●	-	-	●	-	-	-	-	-	-	-
XViu	-	-	-	-	-	-	●	-	-	-	-	-	-	-	-	●	-

## DuraStyle, L-Cube

Abbinamenti di ceramica + basi sottolavabo per consolle

Base sottolavabo per consolle Compact (consolle da ordinare separatamente, larghezza minima per base sottolavabo per consolle)

			2) Prof. 480 mm									
			1 elemento estraibile					2 cassette				
			1) 600	700	800	900	1000	600	700	800	900	1000
Serie	Ceramica	Tipologia	# DS 5300	# DS 5301	# DS 5302	# DS 5303	# DS 5304	# DS 5305	# DS 5306	# DS 5307	# DS 5308	# DS 5309
			# LC 5800	# LC 5801	# LC 5802	# LC 5803	# LC 5804	# LC 5805	# LC 5806	# LC 5807	# LC 5808	# LC 5809
2nd floor	# 031758	incasso	-	●	●	●	●	-	●	●	●	●
2nd floor	# 031758	appoggio	●	●	●	●	●	●	●	●	●	●
Bacino	# 032542	appoggio	●	●	●	●	●	●	●	●	●	●
Bacino	# 033342	appoggio	●	●	●	●	●	●	●	●	●	●
Bacino	# 033452	appoggio	●	●	●	●	●	●	●	●	●	●
Cape Cod	# 232840	appoggio	●	●	●	●	●	●	●	●	●	●
Cape Cod	# 232843	appoggio	●	●	●	●	●	●	●	●	●	●
Cape Cod	# 233950	appoggio	●	●	●	●	●	●	●	●	●	●
Cape Cod	# 234043	appoggio	●	●	●	●	●	●	●	●	●	●
Cape Cod	# 234755	appoggio	●	●	●	●	●	●	●	●	●	●
D-Code	# 033754	incasso	-	●	●	●	●	-	-	-	-	-
D-Neo	# 035760	incasso	-	●	●	●	●	-	-	-	-	-
D-Neo	# 035860	incasso	-	●	●	●	●	-	-	-	-	-
D-Neo	# 237140	appoggio	●	●	●	●	●	●	●	●	●	●
D-Neo	# 237260	appoggio	●	●	●	●	●	●	●	●	●	●
D-Neo	# 239740	appoggio	●	●	●	●	●	●	●	●	●	●
D-Neo	# 239760	appoggio	●	●	●	●	●	●	●	●	●	●
Duravit No.1	# 035555	incasso	●	●	●	●	●	-	-	-	-	-
DuraSquare	# 073245	appoggio	●	●	●	●	●	●	●	●	●	●
DuraSquare	# 234880	appoggio	●	●	●	●	●	●	●	●	●	●
DuraSquare	# 234980	appoggio	●	●	●	●	●	●	●	●	●	●
DuraSquare	# 235310	appoggio	-	-	●	●	●	-	-	-	-	-
DuraSquare	# 235350	appoggio	-	●	●	●	●	-	-	-	-	-
DuraSquare	# 235360	appoggio	●	●	●	●	●	-	-	-	-	-
DuraSquare	# 235380	appoggio	●	●	●	●	●	-	-	-	-	-
DuraSquare	# 235560	appoggio	-	●	●	●	●	-	●	●	●	●
DuraSquare	# 235650	appoggio	●	●	●	●	●	●	●	●	●	●
DuraSquare	# 235660	appoggio	●	●	●	●	●	●	●	●	●	●
DuraStyle	# 034943	appoggio	●	●	●	●	●	●	●	●	●	●
DuraStyle	# 034960	appoggio	●	●	●	●	●	●	●	●	●	●
DuraStyle	# 037260	incasso	-	●	●	●	●	-	-	-	-	-
DuraStyle	# 037456	incasso	-	●	●	●	●	-	-	-	-	-
Foster	# 033550	appoggio	●	●	●	●	●	●	●	●	●	●
Happy D.2	# 231460	appoggio	-	●	●	●	●	-	-	-	-	-
Happy D.2	# 231560	appoggio	-	●	●	●	●	-	●	●	●	●
Happy D.2 Plus	# 235940	appoggio	●	●	●	●	●	●	●	●	●	●
Happy D.2 Plus	# 235960	appoggio	-	●	●	●	●	-	●	●	●	●
Happy D.2 Plus	# 236050	appoggio	●	●	●	●	●	●	●	●	●	●
Happy D.2 Plus	# 236060	appoggio	-	●	●	●	●	-	●	●	●	●
Luv	# 037950	appoggio	●	●	●	●	●	●	●	●	●	●
Luv	# 037960	appoggio	●	●	●	●	●	●	●	●	●	●
Luv	# 037970	appoggio	●	●	●	●	●	●	●	●	●	●
Luv	# 037980	appoggio	-	●	●	●	●	●	●	●	●	●
Luv	# 038050	appoggio	●	●	●	●	●	●	●	●	●	●
Luv	# 038050	appoggio	-	-	-	-	-	●	●	●	●	●
Luv	# 038060	appoggio	●	●	●	●	●	●	●	●	●	●
Luv	# 038070	appoggio	●	●	●	●	●	●	●	●	●	●
Luv	# 038080	appoggio	-	●	●	●	●	●	●	●	●	●
Luv	# 038142	appoggio	●	●	●	●	●	●	●	●	●	●
Pura Vida	# 037070	appoggio	●	●	●	●	●	●	●	●	●	●
Qatego	# 074645	appoggio	●	●	●	●	●	●	●	●	●	●
Qatego	# 238210	appoggio	●	●	●	●	●	●	●	●	●	●
Qatego	# 238212	appoggio	-	-	-	●	●	-	-	-	●	●
Qatego	# 238250	appoggio	●	●	●	●	●	●	●	●	●	●

1) Dimensioni su fondo scuro = larghezza in mm; 2) Dimensioni su fondo chiaro = profondità in mm / Solo i lavabi elencati possono essere abbinati alla serie di mobili / Sigle delle serie: DS = DuraStyle, LC = L-Cube

**Abbinamenti di ceramica + basi sottolavabo per consolle**
**Base sottolavabo per consolle Compact (consolle da ordinare separatamente, larghezza minima per base sottolavabo per consolle)**

			2) Prof. 480 mm									
			1 elemento estraibile					2 cassette				
			1) 600	700	800	900	1000	600	700	800	900	1000
			# DS 5300	# DS 5301	# DS 5302	# DS 5303	# DS 5304	# DS 5305	# DS 5306	# DS 5307	# DS 5308	# DS 5309
Serie	Ceramica	Tipologia	# LC 5800	# LC 5801	# LC 5802	# LC 5803	# LC 5804	# LC 5805	# LC 5806	# LC 5807	# LC 5808	# LC 5809
Qatego	# 238260	appoggio	●	●	●	●	●	●	●	●	●	●
Qatego	# 238280	appoggio	●	●	●	●	●	●	●	●	●	●
Qatego	# 238350	appoggio	●	●	●	●	●	●	●	●	●	●
Qatego	# 238360	appoggio	●	●	●	●	●	●	●	●	●	●
Qatego	# 238450	appoggio	●	●	●	●	●	●	●	●	●	●
Qatego	# 238460	appoggio	●	●	●	●	●	●	●	●	●	●
Qatego	# 238212	appoggio	-	-	-	●	●	-	-	-	●	●
Starck 1	# 040833	appoggio	●	●	●	●	●	●	●	●	●	●
Vero Air	# 072445	appoggio	●	●	●	●	●	●	●	●	●	●
Vero Air	# 235010	appoggio	-	●	●	●	●	-	●	●	●	●
Vero Air	# 235012	appoggio	-	-	-	-	●	-	-	-	-	●
Vero Air	# 235050	appoggio	●	●	●	●	●	●	●	●	●	●
Vero Air	# 235060	appoggio	●	●	●	●	●	●	●	●	●	●
Vero Air	# 235070	appoggio	●	●	●	●	●	●	●	●	●	●
Vero Air	# 235080	appoggio	●	●	●	●	●	●	●	●	●	●
Vero Air	# 235150	appoggio	●	●	●	●	●	-	-	-	-	-
Vero Air	# 235160	appoggio	●	●	●	●	●	-	-	-	-	-
Vero Air	# 236860	appoggio	●	●	●	●	●	●	●	●	●	●
Viu	# 038560	incasso	-	●	●	●	●	-	-	-	-	-
Viu	# 235860	appoggio	●	●	●	●	●	-	-	-	-	-
Vitrium	# 266146	appoggio	●	●	●	●	●	●	●	●	●	●
Vitrium	# 266246	appoggio	●	●	●	●	●	●	●	●	●	●
White Tulip	# 236243	appoggio	●	●	●	●	●	●	●	●	●	●
Zencha	# 237342	appoggio	●	●	●	●	●	●	●	●	●	●
Zencha	# 237355	appoggio	●	●	●	●	●	●	●	●	●	●
Zencha	# 237442	appoggio	●	●	●	●	●	●	●	●	●	●
Zencha	# 237455	appoggio	●	●	●	●	●	●	●	●	●	●

1) Dimensioni su fondo scuro = larghezza in mm; 2) Dimensioni su fondo chiaro = profondità in mm / Solo i lavabi elencati possono essere abbinati alla serie di mobili / Sigle delle serie: DS = DuraStyle, LC = L-Cube

## DuraStyle, L-Cube

Abbinamenti di ceramica + basi sottolavabo per consolle

Base sottolavabo per consolle (consolle da ordinare separatamente, larghezza minima per base sottolavabo per consolle)

			2) Prof. 550 mm									
			1 elemento estraibile					2 cassette				
			1) 600	700	800	900	1000	600	700	800	900	1000
Serie	Ceramica	Tipologia	# DS 5310	# DS 5311	# DS 5312	# DS 5313	# DS 5314	# DS 5315	# DS 5316	# DS 5317	# DS 5318	# DS 5319
			# LC 5810	# LC 5811	# LC 5812	# LC 5813	# LC 5814	# LC 5815	# LC 5816	# LC 5817	# LC 5818	# LC 5819
2nd floor	# 031758	incasso	-	●	●	●	●	-	●	●	●	●
2nd floor	# 031758	appoggio	-	●	●	●	●	-	●	●	●	●
Bacino	# 032542	appoggio	●	●	●	●	●	●	●	●	●	●
Bacino	# 033342	appoggio	●	●	●	●	●	●	●	●	●	●
Bacino	# 033452	appoggio	●	●	●	●	●	●	●	●	●	●
Bento Starck Box	# 238046	appoggio	●	●	●	●	●	●	●	●	●	●
Bento Starck Box	# 238110	appoggio	●	●	●	●	●	●	●	●	●	●
Bento Starck Box	# 238155	appoggio	●	●	●	●	●	●	●	●	●	●
Bento Starck Box	# 238165	appoggio	●	●	●	●	●	●	●	●	●	●
Bento Starck Box	# 266011	appoggio	-	●	●	●	●	-	●	●	●	●
Cape Cod	# 232840	appoggio	●	●	●	●	●	●	●	●	●	●
Cape Cod	# 232843	appoggio	●	●	●	●	●	●	●	●	●	●
Cape Cod	# 234043	appoggio	●	●	●	●	●	●	●	●	●	●
Cape Cod	# 234755	appoggio	●	●	●	●	●	●	●	●	●	●
CapeCod	# 233950	appoggio	●	●	●	●	●	●	●	●	●	●
CapeCod	# 234046	appoggio	●	●	●	●	●	●	●	●	●	●
D-Code	# 033754	incasso	-	●	●	●	●	-	-	-	-	-
D-Neo	# 035760	incasso	-	●	●	●	●	-	-	-	-	-
D-Neo	# 035860	incasso	-	●	●	●	●	-	-	-	-	-
D-Neo	# 237140	appoggio	●	●	●	●	●	●	●	●	●	●
D-Neo	# 237260	appoggio	●	●	●	●	●	●	●	●	●	●
D-Neo	# 239740	appoggio	●	●	●	●	●	●	●	●	●	●
D-Neo	# 239760	appoggio	●	●	●	●	●	●	●	●	●	●
DuraSquare	# 073245	appoggio	●	●	●	●	●	●	●	●	●	●
DuraSquare	# 234880	appoggio	●	●	●	●	●	●	●	●	●	●
DuraSquare	# 234980	appoggio	●	●	●	●	●	●	●	●	●	●
DuraSquare	# 235310	appoggio	-	-	●	●	●	-	-	●	●	●
DuraSquare	# 235350	appoggio	-	●	●	●	●	-	●	●	●	●
DuraSquare	# 235360	appoggio	●	●	●	●	●	●	●	●	●	●
DuraSquare	# 235380	appoggio	●	●	●	●	●	●	●	●	●	●
DuraSquare	# 235460	appoggio	-	-	-	●	●	●	●	●	●	●
DuraSquare	# 235560	appoggio	-	●	●	●	●	-	●	●	●	●
DuraSquare	# 235660	appoggio	●	●	●	●	●	●	●	●	●	●
DuraStyle	# 034943	appoggio	●	●	●	●	●	●	●	●	●	●
DuraStyle	# 034960	appoggio	●	●	●	●	●	●	●	●	●	●
DuraStyle	# 037456	incasso	-	●	●	●	●	-	-	-	-	-
DuraStyle	# 037260	incasso	-	●	●	●	●	-	-	-	-	-
DuraStyle	# 037462	incasso	-	●	●	●	●	-	-	-	-	-
Duravit No.1	# 035555	incasso	●	●	●	●	●	-	-	-	-	-
Foster	# 033550	appoggio	●	●	●	●	●	●	●	●	●	●
Happy D.2	# 231460	appoggio	-	●	●	●	●	-	●	●	●	●
Happy D.2	# 231560	appoggio	-	●	●	●	●	-	●	●	●	●
Happy D.2	# 231810	incasso	-	-	-	-	●	-	-	-	-	●
Happy D.2	# 231860	rettificato	-	-	●	●	●	-	-	●	●	●
Happy D.2	# 231865	rettificato	-	-	●	●	●	-	-	●	●	●
Happy D.2	# 231880	rettificato	-	-	-	●	●	-	-	-	●	●
Happy D.2 Plus	# 235940	appoggio	●	●	●	●	●	●	●	●	●	●
Happy D.2 Plus	# 235960	appoggio	-	●	●	●	●	-	●	●	●	●
Happy D.2 Plus	# 236050	appoggio	●	●	●	●	●	●	●	●	●	●
Happy D.2 Plus	# 236060	appoggio	-	●	●	●	●	-	●	●	●	●
Luv	# 037950	appoggio	●	●	●	●	●	●	●	●	●	●
Luv	# 037960	appoggio	●	●	●	●	●	●	●	●	●	●
Luv	# 037970	appoggio	●	●	●	●	●	●	●	●	●	●
Luv	# 037980	appoggio	-	●	●	●	●	-	●	●	●	●

1) Dimensioni su fondo scuro = larghezza in mm; 2) Dimensioni su fondo chiaro = profondità in mm / Solo i lavabi elencati possono essere abbinati alla serie di mobili / Sigle delle serie: DS = DuraStyle, LC = L-Cube

**Abbinamenti di ceramica + basi sottolavabo per consolle**
**Base sottolavabo per consolle (consolle da ordinare separatamente, larghezza minima per base sottolavabo per consolle)**

			2) <sup>2)</sup> Prof. 550 mm									
			1 elemento estraibile					2 cassette				
			1) <sup>1)</sup> 600	700	800	900	1000	600	700	800	900	1000
Serie	Ceramica	Tipologia	# DS 5310	# DS 5311	# DS 5312	# DS 5313	# DS 5314	# DS 5315	# DS 5316	# DS 5317	# DS 5318	# DS 5319
			# LC 5810	# LC 5811	# LC 5812	# LC 5813	# LC 5814	# LC 5815	# LC 5816	# LC 5817	# LC 5818	# LC 5819
Luv	# 038050	appoggio	●	●	●	●	●	●	●	●	●	●
Luv	# 038060	appoggio	●	●	●	●	●	●	●	●	●	●
Luv	# 038070	appoggio	●	●	●	●	●	●	●	●	●	●
Luv	# 038080	appoggio	-	●	●	●	●	-	●	●	●	●
Luv	# 038142	appoggio	●	●	●	●	●	●	●	●	●	●
PuraVida	# 036970	appoggio	●	●	●	●	●	●	●	●	●	●
PuraVida	# 037070	appoggio	●	●	●	●	●	●	●	●	●	●
Gatego	# 074645	appoggio	●	●	●	●	●	●	●	●	●	●
Gatego	# 238210	appoggio	●	●	●	●	●	●	●	●	●	●
Gatego	# 238212	appoggio	-	-	-	●	●	-	-	-	●	●
Gatego	# 238250	appoggio	●	●	●	●	●	●	●	●	●	●
Gatego	# 238260	appoggio	●	●	●	●	●	●	●	●	●	●
Gatego	# 238280	appoggio	●	●	●	●	●	●	●	●	●	●
Gatego	# 238350	appoggio	●	●	●	●	●	●	●	●	●	●
Gatego	# 238360	appoggio	●	●	●	●	●	●	●	●	●	●
Gatego	# 238450	appoggio	●	●	●	●	●	●	●	●	●	●
Gatego	# 238460	appoggio	●	●	●	●	●	●	●	●	●	●
Gatego	# 238212	appoggio	-	-	-	●	●	-	-	-	●	●
Gatego	# 238550	appoggio	●	●	●	●	●	●	●	●	●	●
Gatego	# 238560	appoggio	-	●	●	●	●	-	●	●	●	●
Gatego	# 239655	incasso	-	●	●	●	●	-	●	●	●	●
Soleil by Starck	# 237856	appoggio	●	●	●	●	●	●	●	●	●	●
Starck 1	# 038747	appoggio	●	●	●	●	●	●	●	●	●	●
Starck 1	# 040833	appoggio	●	●	●	●	●	●	●	●	●	●
Starck 1	# 040853	appoggio	●	●	●	●	●	●	●	●	●	●
Starck 1	# 044546	appoggio	●	●	●	●	●	●	●	●	●	●
Starck 1	# 044753	appoggio	●	●	●	●	●	●	●	●	●	●
Starck 2	# 232144	appoggio	●	●	●	●	●	●	●	●	●	●
Starck 2	# 232360	incasso	-	-	●	●	●	-	-	●	●	●
Starck 3	# 030256	incasso	-	●	●	●	●	-	-	-	-	-
Vero	# 045250	appoggio	●	●	●	●	●	●	●	●	●	●
Vero Air	# 038355	incasso	-	●	●	●	●	-	●	●	●	●
Vero Air	# 072445	appoggio	●	●	●	●	●	●	●	●	●	●
Vero Air	# 235010	appoggio	-	●	●	●	●	-	●	●	●	●
Vero Air	# 235012	appoggio	-	-	-	-	●	-	-	-	-	●
Vero Air	# 235050	appoggio	●	●	●	●	●	●	●	●	●	●
Vero Air	# 235060	appoggio	●	●	●	●	●	●	●	●	●	●
Vero Air	# 235070	appoggio	●	●	●	●	●	●	●	●	●	●
Vero Air	# 235080	appoggio	●	●	●	●	●	●	●	●	●	●
Vero Air	# 235150	appoggio	●	●	●	●	●	●	●	●	●	●
Vero Air	# 235160	appoggio	●	●	●	●	●	●	●	●	●	●
Vero Air	# 235250	appoggio	●	●	●	●	●	●	●	●	●	●
Vero Air	# 235260	appoggio	●	●	●	●	●	●	●	●	●	●
Vero Air	# 236860	appoggio	●	●	●	●	●	●	●	●	●	●
Viu	# 038560	incasso	-	●	●	●	●	-	-	-	-	-
Viu	# 235860	appoggio	●	●	●	●	●	●	●	●	●	●
Vitrium	# 266146	appoggio	●	●	●	●	●	●	●	●	●	●
Vitrium	# 266246	appoggio	●	●	●	●	●	●	●	●	●	●
White Tulip	# 236243	appoggio	●	●	●	●	●	●	●	●	●	●
Zencha	# 237342	appoggio	●	●	●	●	●	●	●	●	●	●
Zencha	# 237355	appoggio	●	●	●	●	●	●	●	●	●	●
Zencha	# 237442	appoggio	●	●	●	●	●	●	●	●	●	●
Zencha	# 237455	appoggio	●	●	●	●	●	●	●	●	●	●

1) Dimensioni su fondo scuro = larghezza in mm; 2) Dimensioni su fondo chiaro = profondità in mm / Solo i lavabi elencati possono essere abbinati alla serie di mobili / Sigle delle serie: DS = DuraStyle, LC = L-Cube

## D-Neo

### Abbinamenti di ceramica + basi sottolavabo per consolle

#### Base sottolavabo con consolle (consolle già inclusa)

			2) Prof. 480 mm								Prof. 550 mm							
			1 ripiano a giorno				1 ripiano a giorno				1 elemento estraibile			2 elementi estraibili		2 cassette		
			1) 800		1000		800		1000		800	1000	1200	1400	800	1000	1200	
			# DE 4918	# DE 4938	# DE 4919	# DE 4939	# DE 4928	# DE 4958	# DE 4929	# DE 4959	# DE 4947	# DE 4948	# DE 4949	# DE 4950	# DE 4967	# DE 4968	# DE 4969	
Serie	Ceramica	Tipologia																
2nd floor	# 031758	incasso	-	-	-	-	-	-	-	●	●	●	●	●	●	●	●	
2nd floor	# 031758	appoggio	-	-	●	●	-	-	-	●	●	●	●	-	●	●	●	
Bacino	# 032542	appoggio	●	●	●	●	●	●	●	●	●	●	●	●	●	●	●	
Bacino	# 033342	appoggio	●	●	●	●	●	●	●	●	●	●	●	●	●	●	●	
Bacino	# 033452	appoggio	●	●	●	●	●	●	●	●	●	●	●	●	●	●	●	
Bento Starck Box	# 238046	appoggio	-	-	-	-	●	●	●	●	●	●	●	●	●	●	●	
Bento Starck Box	# 238110	appoggio	-	-	-	-	-	-	-	-	-	●	-	-	-	●	●	
Bento Starck Box	# 238155	appoggio	-	-	-	-	-	-	-	●	●	●	●	●	●	●	●	
Bento Starck Box	# 238165	appoggio	-	-	-	-	-	-	-	●	●	●	-	●	●	●	●	
Cape Cod	# 232840	appoggio	●	●	●	●	●	●	●	●	●	●	●	●	●	●	●	
Cape Cod	# 232843	appoggio	●	●	●	●	●	●	●	●	●	●	●	●	●	●	●	
Cape Cod	# 232848	appoggio	-	-	-	-	●	●	●	●	●	●	●	●	●	●	●	
Cape Cod	# 233950	appoggio	-	-	-	-	-	-	●	●	●	●	●	●	●	●	●	
Cape Cod	# 234043	appoggio	●	●	●	●	●	●	●	●	●	●	●	●	●	●	●	
Cape Cod	# 234046	appoggio	-	-	-	-	●	●	●	●	●	●	●	●	●	●	●	
Cape Cod	# 234755	appoggio	-	-	●	●	-	-	●	●	●	●	●	●	●	●	●	
D-Code	# 033754	incasso	-	-	-	-	-	-	-	●	●	●	-	●	●	●	●	
D-Neo	# 035760	incasso	-	-	-	-	-	-	-	●	●	●	-	●	●	●	●	
D-Neo	# 035860	incasso	-	-	-	-	-	-	-	●	●	●	-	●	●	●	●	
D-Neo	# 237140	appoggio	●	●	●	●	●	●	●	●	●	●	●	●	●	●	●	
D-Neo	# 237260	appoggio	-	-	●	●	-	-	●	●	●	●	●	●	●	●	●	
D-Neo	# 239740	appoggio	●	●	●	●	●	●	●	●	●	●	●	●	●	●	●	
D-Neo	# 239760	appoggio	●	●	●	●	●	●	●	-	-	-	-	-	-	-	-	
DuraSquare	# 073245	appoggio	-	-	-	-	-	-	●	●	●	●	-	●	●	●	●	
DuraSquare	# 235310	appoggio	-	-	-	-	-	-	-	-	-	●	-	-	-	●	●	
DuraSquare	# 235350	appoggio	-	-	-	-	-	-	-	●	●	●	-	●	●	●	●	
DuraSquare	# 235360	appoggio	-	-	-	-	-	-	-	●	●	●	-	●	●	●	●	
DuraSquare	# 235380	appoggio	-	-	-	-	-	-	-	●	●	●	-	-	●	●	●	
DuraSquare	# 235560	appoggio	-	-	-	-	-	-	-	●	●	●	-	●	●	●	●	
DuraSquare	# 235650	appoggio	-	-	-	-	●	●	●	●	●	●	●	●	●	●	●	
DuraSquare	# 235660	appoggio	-	-	-	-	-	-	-	●	●	●	-	●	●	●	●	
DuraStyle	# 034943	appoggio	-	-	-	-	-	-	-	●	●	●	●	●	●	●	●	
DuraStyle	# 034960	appoggio	-	-	●	●	-	-	●	●	●	●	●	●	●	●	●	
DuraStyle	# 037260	incasso	-	-	-	-	-	-	-	●	●	●	-	●	●	●	●	
DuraStyle	# 037456	incasso	-	-	-	-	-	-	-	●	●	●	-	●	●	●	●	
Duravit No.1	# 035555	incasso	-	-	-	-	-	-	-	●	●	●	-	●	●	●	●	
Foster	# 033550	appoggio	●	●	●	●	●	●	●	●	●	●	●	●	●	●	●	
Happy D.2	# 231460	appoggio	-	-	-	-	-	-	-	●	●	●	-	●	●	●	●	
Happy D.2	# 231560	appoggio	-	-	-	-	-	-	-	●	●	●	-	●	●	●	●	
Happy D.2 Plus	# 235940	appoggio	-	-	-	-	-	-	-	●	●	●	●	●	●	●	●	
Happy D.2 Plus	# 235960	appoggio	-	-	-	-	-	-	-	●	●	●	-	●	●	●	●	
Happy D.2 Plus	# 236050	appoggio	-	-	-	-	-	-	●	●	●	●	●	●	●	●	●	
Happy D.2 Plus	# 236060	appoggio	-	-	-	-	-	-	-	●	●	●	-	●	●	●	●	
Luv	# 037950	appoggio	●	●	●	●	●	●	●	●	●	●	●	●	●	●	●	
Luv	# 037960	appoggio	-	-	●	●	-	-	●	●	●	●	●	●	●	●	●	
Luv	# 037970	appoggio	-	-	-	-	-	-	-	●	●	●	-	●	●	●	●	
Luv	# 037980	appoggio	-	-	-	-	-	-	-	●	●	●	-	●	●	●	●	
Luv	# 038050	appoggio	●	●	●	●	●	●	●	●	●	●	●	●	●	●	●	
Luv	# 038060	appoggio	-	-	●	●	-	-	●	●	●	●	-	●	●	●	●	
Luv	# 038070	appoggio	-	-	-	-	-	-	-	●	●	●	-	●	●	●	●	
Luv	# 038080	appoggio	-	-	-	-	-	-	-	●	●	●	-	●	●	●	●	
Luv	# 038142	appoggio	●	●	●	●	●	●	●	●	●	●	●	●	●	●	●	

1) Dimensioni su fondo scuro = larghezza in mm; 2) Dimensioni su fondo chiaro = profondità in mm / Solo i lavabi elencati possono essere abbinati alla serie di mobili

Mobili per il bagno

**Abbinamenti di ceramica + basi sottolavabo con consolle**
**Base sottolavabo con consolle (consolle già inclusa)**

			2) Prof. 480 mm								Prof. 550 mm						
			1 ripiano a giorno				1 ripiano a giorno				1 elemento estraibile			2 elementi estraibili		2 cassette	
			1) 800		1000		800		1000		800	1000	1200	1400	800	1000	1200
			# DE 4918	# DE 4938	# DE 4919	# DE 4939	# DE 4928	# DE 4958	# DE 4929	# DE 4959	# DE 4947	# DE 4948	# DE 4949	# DE 4950	# DE 4967	# DE 4968	# DE 4969
Serie	Ceramica	Tipologia															
Qatego	# 074645	appoggio	-	-	-	-	-	-	●	●	-	-	●	-	-	-	●
Qatego	# 238210	appoggio	-	-	-	-	-	-	-	-	-	●	-	-	-	-	●
Qatego	# 238250	appoggio	-	-	-	-	-	-	-	●	●	●	●	●	●	●	●
Qatego	# 238260	appoggio	-	-	-	-	-	-	-	●	●	●	-	-	●	●	●
Qatego	# 238280	appoggio	-	-	-	-	-	-	-	-	●	●	●	-	●	●	●
Qatego	# 238350	appoggio	-	-	-	-	-	-	●	●	●	●	●	●	●	●	●
Qatego	# 238360	appoggio	-	-	-	-	-	-	-	●	●	●	-	-	●	●	●
Qatego	# 238450	appoggio	-	-	-	-	-	-	●	●	●	●	●	●	●	●	●
Qatego	# 238460	appoggio	-	-	-	-	-	-	-	●	●	●	-	-	●	●	●
Qatego	# 238550	appoggio	-	-	-	-	-	-	-	●	●	●	●	●	●	●	●
Qatego	# 238560	appoggio	-	-	-	-	-	-	-	●	●	●	-	-	●	●	●
Qatego	# 239655	incasso	-	-	-	-	-	-	-	●	●	●	●	-	●	●	●
Soleil by Starck	# 237856	appoggio	-	-	-	-	●	●	●	●	●	●	●	●	●	●	●
Starck 1	# 038747	appoggio	-	-	-	-	-	-	●	●	●	●	●	●	●	●	●
Starck 1	# 040833	appoggio	●	●	●	●	●	●	●	●	●	●	●	●	●	●	●
Starck 1	# 040853	appoggio	-	-	-	-	●	●	●	●	●	●	●	●	●	●	●
Starck 1	# 044546	appoggio	-	-	-	-	●	●	●	●	●	●	●	●	●	●	●
Starck 1	# 044753	appoggio	-	-	-	-	●	●	●	●	●	●	●	●	●	●	●
Starck 2	# 232144	appoggio	-	-	-	-	-	-	●	●	●	●	●	●	●	●	●
Starck 3	# 030256	incasso	-	-	-	-	-	-	-	●	●	●	-	-	●	●	●
Vero Air	# 072445	appoggio	-	-	-	-	-	-	●	●	●	●	●	●	●	●	●
Vero Air	# 235010	appoggio	-	-	-	-	-	-	-	-	-	●	-	-	-	-	●
Vero Air	# 235050	appoggio	-	-	-	-	-	-	-	●	●	●	●	●	●	●	●
Vero Air	# 235060	appoggio	-	-	-	-	-	-	-	●	●	●	-	-	●	●	●
Vero Air	# 235070	appoggio	-	-	-	-	-	-	-	●	●	●	-	-	●	●	●
Vero Air	# 235080	appoggio	-	-	-	-	-	-	-	-	●	●	-	-	●	●	●
Vero Air	# 235150	appoggio	-	-	-	-	-	-	●	●	●	●	●	●	●	●	●
Vero Air	# 235160	appoggio	-	-	-	-	-	-	-	●	●	●	-	-	●	●	●
Vero Air	# 235250	appoggio	-	-	-	-	-	-	-	-	-	-	●	-	-	-	-
Vero Air	# 236860	appoggio	●	●	●	●	-	-	●	●	●	●	●	●	●	●	●
Vero Air	# 38355	incasso	-	-	-	-	-	-	-	●	●	●	-	-	●	●	●
Viu	# 235860	appoggio	-	-	-	-	-	-	●	●	●	●	●	●	●	●	●
Vitrium	# 266146	appoggio	●	●	●	●	●	●	●	●	●	●	●	●	●	●	●
Vitrium	# 266246	appoggio	●	●	●	●	●	●	●	●	●	●	●	●	●	●	●
White Tulip	# 236243	appoggio	-	-	-	-	●	●	●	●	●	●	●	●	●	●	●
Zencha	# 237342	appoggio	●	●	●	●	●	●	●	●	●	●	●	●	●	●	●
Zencha	# 237355	appoggio	-	-	●	●	-	-	●	●	●	●	●	●	●	●	●
Zencha	# 237442	appoggio	●	●	●	●	●	●	●	●	●	●	●	●	●	●	●
Zencha	# 237455	appoggio	-	-	●	●	-	-	●	●	●	●	●	●	●	●	●

1) Dimensioni su fondo scuro = larghezza in mm; 2) Dimensioni su fondo chiaro = profondità in mm / Solo i lavabi elencati possono essere abbinati alla serie di mobili

## D-Neo

### Abbinamenti di ceramica + basi sottolavabo con consolle

#### Base sottolavabo con consolle (consolle già inclusa)

			2) Prof. 550 mm	
			4 cassetti	
			1) 1400	
Serie	Ceramica	Tipologia	# DE 4970	
2nd floor	# 031758	incasso	-	
2nd floor	# 031758	appoggio	●	
Bacino	# 032542	appoggio	●	
Bacino	# 033342	appoggio	●	
Bacino	# 033452	appoggio	●	
Bento Starck Box	# 238046	appoggio	●	
Bento Starck Box	# 238110	appoggio	-	
Bento Starck Box	# 238155	appoggio	●	
Bento Starck Box	# 238165	appoggio	-	
Cape Cod	# 232840	appoggio	●	
Cape Cod	# 232843	appoggio	●	
Cape Cod	# 232848	appoggio	●	
Cape Cod	# 233950	appoggio	●	
Cape Cod	# 234043	appoggio	●	
Cape Cod	# 234046	appoggio	●	
Cape Cod	# 234755	appoggio	●	
D-Code	# 033754	incasso	-	
D-Neo	# 035760	incasso	-	
D-Neo	# 035860	incasso	-	
D-Neo	# 237140	appoggio	●	
D-Neo	# 237260	appoggio	●	
D-Neo	# 239740	appoggio	●	
D-Neo	# 239760	appoggio	-	
DuraSquare	# 073245	appoggio	-	
DuraSquare	# 235310	appoggio	-	
DuraSquare	# 235350	appoggio	-	
DuraSquare	# 235360	appoggio	-	
DuraSquare	# 235380	appoggio	-	
DuraSquare	# 235560	appoggio	-	
DuraSquare	# 235650	appoggio	●	
DuraSquare	# 235660	appoggio	-	
DuraStyle	# 034943	appoggio	●	
DuraStyle	# 034960	appoggio	●	
DuraStyle	# 037260	incasso	-	
DuraStyle	# 037456	incasso	-	
Duravit No.1	# 035555	incasso	-	
Foster	# 033550	appoggio	●	
Happy D.2	# 231460	appoggio	-	
Happy D.2	# 231560	appoggio	-	
Happy D.2 Plus	# 235940	appoggio	●	
Happy D.2 Plus	# 235960	appoggio	-	
Happy D.2 Plus	# 236050	appoggio	●	
Happy D.2 Plus	# 236060	appoggio	-	
Luv	# 037950	appoggio	●	
Luv	# 037960	appoggio	●	
Luv	# 037970	appoggio	-	
Luv	# 037980	appoggio	-	
Luv	# 038050	appoggio	●	
Luv	# 038060	appoggio	●	
Luv	# 038070	appoggio	-	
Luv	# 038080	appoggio	-	
Luv	# 038142	appoggio	●	
Gatego	# 074645	appoggio	●	

1) Dimensioni su fondo scuro = larghezza in mm; 2) Dimensioni su fondo chiaro = profondità in mm / Solo i lavabi elencati possono essere abbinati alla serie di mobili

**Abbinamenti di ceramica + basi sottolavabo con consolle**
**Base sottolavabo con consolle (consolle già inclusa)**

			2) Prof. 550 mm	
			4 cassetti	
			1) 1400	
Serie	Ceramica	Tipologia	# DE 4970	
Qatego	# 238210	appoggio	-	
Qatego	# 238250	appoggio	●	
Qatego	# 238260	appoggio	-	
Qatego	# 238280	appoggio	-	
Qatego	# 238350	appoggio	●	
Qatego	# 238360	appoggio	-	
Qatego	# 238450	appoggio	●	
Qatego	# 238460	appoggio	-	
Qatego	# 238550	appoggio	●	
Qatego	# 238560	appoggio	-	
Qatego	# 239655	incasso	-	
Soleil by Starck	# 237856	appoggio	●	
Starck 1	# 038747	appoggio	●	
Starck 1	# 040833	appoggio	●	
Starck 1	# 040853	appoggio	●	
Starck 1	# 044546	appoggio	●	
Starck 1	# 044753	appoggio	●	
Starck 2	# 232144	appoggio	●	
Starck 3	# 030256	incasso	-	
Vero Air	# 072445	appoggio	●	
Vero Air	# 235010	appoggio	-	
Vero Air	# 235050	appoggio	●	
Vero Air	# 235060	appoggio	-	
Vero Air	# 235070	appoggio	-	
Vero Air	# 235080	appoggio	-	
Vero Air	# 235150	appoggio	●	
Vero Air	# 235160	appoggio	-	
Vero Air	# 235250	appoggio	●	
Vero Air	# 236860	appoggio	●	
Vero Air	# 38355	incasso	-	
Viu	# 235860	appoggio	●	
Vitrium	# 266146	appoggio	-	
Vitrium	# 266246	appoggio	-	
White Tulip	# 236243	appoggio	●	
Zencha	# 237342	appoggio	●	
Zencha	# 237355	appoggio	●	
Zencha	# 237442	appoggio	●	
Zencha	# 237455	appoggio	●	

1) Dimensioni su fondo scuro = larghezza in mm; 2) Dimensioni su fondo chiaro = profondità in mm / Solo i lavabi elencati possono essere abbinati alla serie di mobili

## DuraStyle

### Abbinamenti di ceramica + basi sottolavabo con consolle

#### Base sottolavabo con consolle (consolle già inclusa)

			2) Prof. 550 mm			
			1 elemento estraibile		2 elementi estraibili	
			1) 1000		1400	
			# DS 6784		# DS 6785	
Serie	Ceramica	Tipologia				
2nd floor	# 031758	appoggio	-		●	
Bacino	# 032542	appoggio	●		●	
Bacino	# 033342	appoggio	●		●	
Bacino	# 033452	appoggio	●		●	
Bento Starck Box	# 238046	appoggio	●		-	
Bento Starck Box	# 238110	appoggio	-		●	
Bento Starck Box	# 238155	appoggio	-		●	
Bento Starck Box	# 238165	appoggio	-		●	
Cape Cod	# 232840	appoggio	●		●	
Cape Cod	# 232843	appoggio	●		●	
Cape Cod	# 232848	appoggio	●		●	
Cape Cod	# 233950	appoggio	●		●	
Cape Cod	# 234043	appoggio	●		-	
Cape Cod	# 234046	appoggio	●		-	
Cape Cod	# 234755	appoggio	-		●	
DuraSquare	# 073245	appoggio	●		-	
DuraStyle	# 034943	appoggio	●		●	
DuraStyle	# 034960	appoggio	●		●	
D-Neo	# 237140	appoggio	●		●	
D-Neo	# 237260	appoggio	-		●	
D-Neo	# 239740	appoggio	●		●	
D-Neo	# 239760	appoggio	-		●	
Foster	# 033550	appoggio	●		●	
Luv	# 037950	appoggio	●		●	
Luv	# 037960	appoggio	-		●	
Luv	# 037970	appoggio	-		●	
Luv	# 037980	appoggio	-		●	
Luv	# 038050	appoggio	●		●	
Luv	# 038060	appoggio	-		●	
Luv	# 038070	appoggio	-		●	
Luv	# 038080	appoggio	-		●	
Luv	# 038142	appoggio	●		●	
PuraVida	# 037070	appoggio	-		●	
Qatego	# 074645	appoggio	-		●	
Qatego	# 238360	appoggio	-		●	
Qatego	# 238460	appoggio	-		●	
Starck 1	# 038747	appoggio	●		-	
Starck 1	# 040833	appoggio	●		●	
Starck 1	# 044546	appoggio	●		●	
Starck 1	# 044753	appoggio	-		●	
Starck 2	# 232144	appoggio	●		-	
Vero Air	# 072445	appoggio	●		●	
Vero Air	# 235150	appoggio	-		●	
Vero Air	# 235160	appoggio	-		●	
Vero Air	# 235250	appoggio	-		●	
Vero Air	# 235260	appoggio	-		●	
Viu	# 235860	appoggio	-		●	
Vitrium	# 266146	appoggio	●		●	
Vitrium	# 266246	appoggio	●		●	
White Tulip	# 236243	appoggio	●		●	
Zencha	# 237243	appoggio	●		●	
Zencha	# 237355	appoggio	-		●	
Zencha	# 237442	appoggio	●		●	
Zencha	# 237455	appoggio	-		●	

1) Dimensioni su fondo scuro = larghezza in mm; 2) Dimensioni su fondo chiaro = profondità in mm / Solo i lavabi elencati possono essere abbinati alla serie di mobili

**Abbinamenti di ceramica + basi sottolavabo con consolle**
**Base sottolavabo per consolle (dimensione comprensiva di consolle, consolle da ordinare separatamente)**

			2) Prof. 480 mm		Prof. 550 mm												
			1 elemento estraibile	2 cassette	1 elemento estraibile			2 elementi estraibili		2 cassette		4 cassette					
			1) 650	650	1000	1300		1600		1000		1300		1600			
			# HP 4940	# HP 4960	# HP 4941	# HP 4942	# HP 4943	# HP 4944	# HP 4946	# HP 4961	# HP 4971	# HP 4962	# HP 4972	# HP 4963	# HP 4973	# HP 4964	# HP 4974
Serie	Ceramica	Tipologia															
Happy D.2	# 231460	appoggio	-	-	●	●	-	●	●	-	●	-	●	-	●	-	●
Happy D.2	# 231560	appoggio	-	-	●	●	-	●	●	-	●	-	●	-	●	-	●
Happy D.2	# 231810	rettificato	-	-	-	-	-	-	-	-	-	●	-	-	-	-	-
Happy D.2	# 231860	rettificato	-	-	-	-	-	-	-	●	-	●	-	●	-	●	-
Happy D.2	# 231865	rettificato	-	-	-	-	-	-	-	●	-	●	-	●	-	●	-
Happy D.2	# 231880	rettificato	-	-	-	-	-	-	-	●	-	●	-	-	-	-	-
Happy D.2 Plus	# 235940	appoggio	●	●	●	●	●	●	●	-	●	-	●	-	●	-	●
Happy D.2 Plus	# 235960	appoggio	-	-	●	●	-	●	●	-	●	-	●	-	●	-	●
Happy D.2 Plus	# 236050	appoggio	●	●	●	●	●	●	●	-	●	-	●	-	●	-	●
Happy D.2 Plus	# 236060	appoggio	-	-	●	●	-	●	●	-	●	-	●	-	●	-	●

1) Dimensioni su fondo scuro = larghezza in mm; 2) Dimensioni su fondo chiaro = profondità in mm / Solo i lavabi elencati possono essere abbinati alla serie di mobili

# Ketho

## Abbinamenti di ceramica + basi sottolavabo con consolle

### Base sottolavabo con consolle (consolle già inclusa)

			Prof. 550 mm															
			1 elemento estraibile						2 cassette									
			800		1000		1200		1400		800		1000		1200		1400	
			# KT 6694	# KT 6794	# KT 6695	# KT 6795	# KT 6696	# KT 6796	# KT 6697	# KT 6797	# KT 6654	# KT 6754	# KT 6655	# KT 6755	# KT 6656	# KT 6756	# KT 6657	# KT 6757
Serie	Ceramica	Tipologia																
2nd floor	# 031758	incasso	-	●	-	●	-	●	-	●	-	●	-	●	-	●	-	●
2nd floor	# 031758	appoggio	●	-	●	-	●	-	●	-	●	-	●	-	●	-	●	-
2nd floor	# 034760	incasso	-	●	-	●	-	●	-	●	-	●	-	●	-	●	-	●
Bacino	# 032542	appoggio	●	-	●	-	●	-	●	-	●	-	●	-	●	-	●	-
Bacino	# 033342	appoggio	●	-	●	-	●	-	●	-	●	-	●	-	●	-	●	-
Bacino	# 033452	appoggio	●	-	●	-	●	-	●	-	●	-	●	-	●	-	●	-
Bento Starck Box	# 238046	appoggio	●	-	●	-	●	-	●	-	●	-	●	-	●	-	●	-
Bento Starck Box	# 238110	appoggio	-	-	-	-	●	-	-	-	-	-	-	●	-	-	-	
Bento Starck Box	# 238155	appoggio	●	-	●	-	●	-	●	-	●	-	●	-	●	-	●	-
Bento Starck Box	# 238165	appoggio	●	-	●	-	●	-	●	-	●	-	●	-	●	-	●	-
Bento Starck Box	# 266011	appoggio	-	-	-	-	●	-	-	-	-	-	-	●	-	-	-	
Cape Cod	# 232840	appoggio	●	-	●	-	●	-	●	-	●	-	●	-	●	-	●	-
Cape Cod	# 232843	appoggio	●	-	●	-	●	-	●	-	●	-	●	-	●	-	●	-
Cape Cod	# 232848	appoggio	●	-	●	-	●	-	●	-	●	-	●	-	●	-	●	-
Cape Cod	# 233950	appoggio	●	-	●	-	●	-	●	-	●	-	●	-	●	-	●	-
Cape Cod	# 234043	appoggio	●	-	●	-	●	-	●	-	●	-	●	-	●	-	●	-
Cape Cod	# 234046	appoggio	●	-	●	-	●	-	●	-	●	-	●	-	●	-	●	-
Cape Cod	# 234755	appoggio	●	-	●	-	●	-	●	-	●	-	●	-	●	-	●	-
D-Code	# 033754	incasso	-	●	-	●	-	●	-	●	-	●	-	●	-	●	-	●
D-Neo	# 035760	incasso	-	●	-	●	-	●	-	●	-	●	-	●	-	●	-	●
D-Neo	# 035860	incasso	-	●	-	●	-	●	-	●	-	●	-	●	-	●	-	●
D-Neo	# 237140	appoggio	●	-	●	-	●	-	●	-	●	-	●	-	●	-	●	-
D-Neo	# 237260	appoggio	●	-	●	-	●	-	●	-	●	-	●	-	●	-	●	-
D-Neo	# 239740	appoggio	●	-	●	-	●	-	●	-	●	-	●	-	●	-	●	-
D-Neo	# 239760	appoggio	●	-	●	-	●	-	●	-	●	-	●	-	●	-	●	-
DuraSquare	# 073245	appoggio	●	-	●	-	●	-	●	-	●	-	●	-	●	-	●	-
DuraSquare	# 234880	appoggio	-	-	●	-	●	-	-	-	-	-	-	-	-	-	-	-
DuraSquare	# 234980	appoggio	-	-	●	-	●	-	-	-	-	-	-	-	-	-	-	-
DuraSquare	# 235310	appoggio	-	-	-	-	●	-	-	-	-	-	-	●	-	-	-	-
DuraSquare	# 235350	appoggio	●	-	●	-	●	-	●	-	●	-	●	-	●	-	●	-
DuraSquare	# 235360	appoggio	●	-	●	-	●	-	●	-	●	-	●	-	●	-	●	-
DuraSquare	# 235380	appoggio	-	-	●	-	●	-	-	-	-	-	-	●	-	-	-	-
DuraSquare	# 235460	appoggio	●	-	●	-	●	-	●	-	●	-	●	-	●	-	●	-
DuraSquare	# 235560	appoggio	●	-	●	-	●	-	●	-	●	-	●	-	●	-	●	-
DuraSquare	# 235650	appoggio	●	-	●	-	●	-	●	-	●	-	●	-	●	-	●	-
DuraSquare	# 235660	appoggio	●	-	●	-	●	-	●	-	●	-	●	-	●	-	●	-
DuraStyle	# 034943	appoggio	●	-	●	-	●	-	●	-	●	-	●	-	●	-	●	-
DuraStyle	# 034960	appoggio	●	-	●	-	●	-	●	-	●	-	●	-	●	-	●	-
DuraStyle	# 037260	incasso	-	●	-	●	-	●	-	●	-	●	-	●	-	●	-	●
DuraStyle	# 037456	incasso	-	●	-	●	-	●	-	●	-	●	-	●	-	●	-	●
DuraStyle	# 037462	incasso	-	●	-	●	-	●	-	●	-	●	-	●	-	●	-	●
Foster	# 033550	appoggio	●	-	●	-	●	-	●	-	●	-	●	-	●	-	●	-
Happy D.2	# 231460	appoggio	●	-	●	-	●	-	●	-	●	-	●	-	●	-	●	-
Happy D.2	# 231560	appoggio	●	-	●	-	●	-	●	-	●	-	●	-	●	-	●	-
Happy D.2 Plus	# 235940	appoggio	●	-	●	-	●	-	●	-	●	-	●	-	●	-	●	-
Happy D.2 Plus	# 235960	appoggio	●	-	●	-	●	-	●	-	●	-	●	-	●	-	●	-
Happy D.2 Plus	# 236050	appoggio	●	-	●	-	●	-	●	-	●	-	●	-	●	-	●	-
Happy D.2 Plus	# 236060	appoggio	●	-	●	-	●	-	●	-	●	-	●	-	●	-	●	-
Luv	# 037950	appoggio	●	-	●	-	●	-	●	-	●	-	●	-	●	-	●	-
Luv	# 037960	appoggio	●	-	●	-	●	-	●	-	●	-	●	-	●	-	●	-
Luv	# 037970	appoggio	●	-	●	-	●	-	●	-	●	-	●	-	●	-	●	-
Luv	# 037980	appoggio	-	-	●	-	●	-	-	-	-	-	-	●	-	-	-	-
Luv	# 038050	appoggio	●	-	●	-	●	-	●	-	●	-	●	-	●	-	●	-

1) Dimensioni su fondo scuro = larghezza in mm; 2) Dimensioni su fondo chiaro = profondità in mm / Solo i lavabi elencati possono essere abbinati alla serie di mobili

**Abbinamenti di ceramica + basi sottolavabo con consolle**
**Base sottolavabo con consolle (consolle già inclusa)**

			Prof. 550 mm															
			1 elemento estraibile								2 cassetti							
			800		1000		1200		1400		800		1000		1200		1400	
			# KT 6694	# KT 6794	# KT 6695	# KT 6795	# KT 6696	# KT 6796	# KT 6697	# KT 6797	# KT 6654	# KT 6754	# KT 6655	# KT 6755	# KT 6656	# KT 6756	# KT 6657	# KT 6757
Serie	Ceramica	Tipologia																
Luv	# 038060	appoggio	●	-	●	-	●	-	●	-	●	-	●	-	●	-	●	-
Luv	# 038070	appoggio	●	-	●	-	●	-	●	-	●	-	●	-	●	-	●	-
Luv	# 038080	appoggio	-	-	●	-	●	-	●	-	-	-	●	-	●	-	-	-
Luv	# 038142	appoggio	●	-	●	-	●	-	●	-	●	-	●	-	●	-	●	-
PuraVida	# 036970	appoggio	●	-	●	-	-	-	-	-	●	-	●	-	●	-	-	-
PuraVida	# 037070	appoggio	●	-	●	-	●	-	-	-	●	-	●	-	●	-	-	-
Qatego	# 074645	appoggio	●	-	●	-	●	-	●	-	-	●	-	●	-	●	-	-
Qatego	# 238210	appoggio	-	-	-	-	●	-	-	-	-	-	-	●	-	-	-	-
Qatego	# 238250	appoggio	●	-	●	-	●	-	●	-	-	●	-	●	-	●	-	-
Qatego	# 238260	appoggio	●	-	●	-	●	-	●	-	-	●	-	●	-	●	-	-
Qatego	# 238280	appoggio	-	-	●	-	●	-	-	-	-	●	-	●	-	-	-	-
Qatego	# 238350	appoggio	●	-	●	-	●	-	●	-	●	-	●	-	●	-	●	-
Qatego	# 238360	appoggio	●	-	●	-	●	-	●	-	-	●	-	●	-	●	-	-
Qatego	# 238450	appoggio	●	-	●	-	●	-	●	-	●	-	●	-	●	-	●	-
Qatego	# 238460	appoggio	●	-	●	-	●	-	●	-	-	●	-	●	-	●	-	-
Qatego	# 238550	appoggio	●	-	●	-	●	-	●	-	●	-	●	-	●	-	●	-
Qatego	# 238560	appoggio	●	-	●	-	●	-	●	-	-	●	-	●	-	●	-	-
Qatego	# 239655	incasso	-	●	-	●	-	●	-	●	-	-	●	-	●	-	-	●
Soleil by Starck	# 237856	appoggio	●	-	●	-	●	-	●	-	●	-	●	-	●	-	●	-
Starck 1	# 038747	appoggio	●	-	●	-	●	-	●	-	●	-	●	-	●	-	●	-
Starck 1	# 040833	appoggio	●	-	●	-	●	-	●	-	●	-	●	-	●	-	●	-
Starck 1	# 040853	appoggio	●	-	●	-	●	-	●	-	●	-	●	-	●	-	●	-
Starck 1	# 044546	appoggio	●	-	●	-	●	-	●	-	●	-	●	-	●	-	●	-
Starck 1	# 044753	appoggio	●	-	●	-	●	-	●	-	●	-	●	-	●	-	●	-
Starck 2	# 232144	appoggio	●	-	●	-	●	-	●	-	●	-	●	-	●	-	●	-
Starck 3	# 030256	incasso	-	●	-	●	-	●	-	●	-	-	●	-	●	-	-	●
Vero Air	# 038355	incasso	-	●	-	●	-	●	-	●	-	-	●	-	●	-	-	●
Vero Air	# 072445	appoggio	●	-	●	-	●	-	●	-	●	-	●	-	●	-	●	-
Vero Air	# 235010	appoggio	-	-	-	-	●	-	-	-	-	-	-	●	-	-	-	-
Vero Air	# 235010	appoggio	-	-	-	-	●	-	-	-	-	-	-	●	-	-	-	-
Vero Air	# 235050	appoggio	●	-	●	-	●	-	●	-	●	-	●	-	●	-	●	-
Vero Air	# 235060	appoggio	●	-	●	-	●	-	●	-	●	-	●	-	●	-	●	-
Vero Air	# 235070	appoggio	●	-	●	-	●	-	●	-	●	-	●	-	●	-	●	-
Vero Air	# 235080	appoggio	-	-	●	-	●	-	-	-	-	-	-	●	-	-	-	-
Vero Air	# 235150	appoggio	●	-	●	-	●	-	●	-	●	-	●	-	●	-	●	-
Vero Air	# 235160	appoggio	●	-	●	-	●	-	●	-	●	-	●	-	●	-	●	-
Vero Air	# 235250	appoggio	●	-	●	-	●	-	●	-	●	-	●	-	●	-	●	-
Vero Air	# 235260	appoggio	●	-	●	-	●	-	●	-	●	-	●	-	●	-	●	-
Vero Air	# 236860	appoggio	●	-	●	-	●	-	●	-	●	-	●	-	●	-	●	-
Viu	# 038560	incasso	-	●	-	●	-	●	-	●	-	-	●	-	●	-	-	●
Viu	# 235860	appoggio	●	-	●	-	●	-	●	-	●	-	●	-	●	-	●	-
Vitrium	# 266146	appoggio	●	-	●	-	●	-	●	-	●	-	●	-	●	-	●	-
Vitrium	# 266246	appoggio	●	-	●	-	●	-	●	-	●	-	●	-	●	-	●	-
White Tulip	# 236243	appoggio	●	-	●	-	●	-	●	-	●	-	●	-	●	-	●	-
Zencha	# 237243	appoggio	●	-	●	-	●	-	●	-	●	-	●	-	●	-	●	-
Zencha	# 237355	appoggio	●	-	●	-	●	-	●	-	●	-	●	-	●	-	●	-
Zencha	# 237442	appoggio	●	-	●	-	●	-	●	-	●	-	●	-	●	-	●	-
Zencha	# 237455	appoggio	●	-	●	-	●	-	●	-	●	-	●	-	●	-	●	-

**Mobili per il bagno**

1) Dimensioni su fondo scuro = larghezza in mm; 2) Dimensioni su fondo chiaro = profondità in mm / Solo i lavabi elencati possono essere abbinati alla serie di mobili

## Ketho.2

### Abbinamenti di ceramica + basi sottolavabo con consolle

#### Base sottolavabo con consolle (consolle già inclusa)

			Prof. 550 mm									
			1 elemento estraibile			2 elementi estraibili		2 cassette			4 cassette	
			800	1000	1200	1400	1600	800	1000	1200	1400	1600
			# K2 4885	# K2 4886	# K2 4887	# K2 4888	# K2 4889	# K2 4895	# K2 4896	# K2 4897	# K2 4898	# K2 4899
Serie	Ceramica	Tipologia										
2nd floor	# 031758	incasso	●	●	●	●	●	●	●	●	●	●
2nd floor	# 031758	appoggio	●	●	●	●	●	●	●	●	●	●
Bacino	# 032542	appoggio	●	●	●	●	●	●	●	●	●	●
Bacino	# 033342	appoggio	●	●	●	●	●	●	●	●	●	●
Bacino	# 033452	appoggio	●	●	●	●	●	●	●	●	●	●
Bento Starck Box	# 238046	appoggio	●	●	●	●	●	●	●	●	●	●
Bento Starck Box	# 238110	appoggio	-	-	●	-	-	-	-	●	-	-
Bento Starck Box	# 238155	appoggio	●	●	●	●	●	●	●	●	●	●
Bento Starck Box	# 238165	appoggio	●	●	●	●	●	●	●	●	●	●
Bento Starck Box	# 266011	appoggio	-	-	●	-	-	-	-	●	-	-
Cape Cod	# 232840	appoggio	●	●	●	●	●	●	●	●	●	●
Cape Cod	# 232843	appoggio	●	●	●	●	●	●	●	●	●	●
Cape Cod	# 232848	appoggio	●	●	●	●	●	●	●	●	●	●
Cape Cod	# 233950	appoggio	●	●	●	●	●	●	●	●	●	●
Cape Cod	# 234043	appoggio	●	●	●	●	●	●	●	●	●	●
Cape Cod	# 234046	appoggio	●	●	●	●	●	●	●	●	●	●
Cape Cod	# 234755	appoggio	●	●	●	●	●	●	●	●	●	●
D-Code	# 033754	incasso	●	●	●	-	-	●	●	●	-	-
D-Neo	# 035760	incasso	●	●	●	●	●	●	●	●	●	●
D-Neo	# 035860	incasso	●	●	●	●	●	●	●	●	●	●
D-Neo	# 237140	appoggio	●	●	●	●	●	●	●	●	●	●
D-Neo	# 237260	appoggio	●	●	●	●	●	●	●	●	●	●
D-Neo	# 239740	appoggio	●	●	●	●	●	●	●	●	●	●
D-Neo	# 239760	appoggio	●	●	●	●	●	●	●	●	●	●
DuraSquare	# 073245	appoggio	●	●	●	●	●	●	●	●	●	●
DuraSquare	# 234880	appoggio	-	-	●	-	-	-	-	●	-	-
DuraSquare	# 234980	appoggio	-	-	●	-	-	-	-	●	-	-
DuraSquare	# 235310	appoggio	-	-	●	-	-	-	-	●	-	-
DuraSquare	# 235350	appoggio	●	●	●	●	●	●	●	●	●	●
DuraSquare	# 235360	appoggio	●	●	●	●	●	●	●	●	●	●
DuraSquare	# 235380	appoggio	-	●	●	-	-	-	●	●	-	-
DuraSquare	# 235460	appoggio	●	●	●	●	●	●	●	●	●	●
DuraSquare	# 235560	appoggio	●	●	●	●	●	●	●	●	●	●
DuraSquare	# 235650	appoggio	●	●	●	●	●	●	●	●	●	●
DuraSquare	# 235660	appoggio	●	●	●	●	●	●	●	●	●	●
DuraStyle	# 034943	appoggio	●	●	●	●	●	●	●	●	●	●
DuraStyle	# 034960	appoggio	●	●	●	●	●	●	●	●	●	●
DuraStyle	# 037260	incasso	●	●	●	●	●	●	●	●	●	●
DuraStyle	# 037456	incasso	●	●	●	●	●	●	●	●	●	●
DuraStyle	# 037462	incasso	●	●	●	-	-	●	●	●	-	-
Duravit No.1	# 035555	incasso	●	●	●	●	●	●	●	●	●	●
Foster	# 033550	appoggio	●	●	●	●	●	●	●	●	●	●
Happy D.2	# 231460	appoggio	●	●	●	●	●	●	●	●	●	●
Happy D.2	# 231560	appoggio	●	●	●	●	●	●	●	●	●	●
Happy D.2 Plus	# 235940	appoggio	●	●	●	●	●	●	●	●	●	●
Happy D.2 Plus	# 235960	appoggio	●	●	●	●	●	●	●	●	●	●
Happy D.2 Plus	# 236050	appoggio	●	●	●	●	●	●	●	●	●	●
Happy D.2 Plus	# 236060	appoggio	●	●	●	●	●	●	●	●	●	●
Luv	# 037950	appoggio	●	●	●	●	●	●	●	●	●	●
Luv	# 037960	appoggio	●	●	●	●	●	●	●	●	●	●
Luv	# 037970	appoggio	●	●	●	-	-	●	●	●	-	-
Luv	# 037980	appoggio	●	●	●	-	-	●	●	●	-	-
Luv	# 038050	appoggio	●	●	●	●	●	●	●	●	●	●

1) Dimensioni su fondo scuro = larghezza in mm; 2) Dimensioni su fondo chiaro = profondità in mm / Solo i lavabi elencati possono essere abbinati alla serie di mobili

**Abbinamenti di ceramica + basi sottolavabo con consolle**
**Base sottolavabo con consolle (consolle già inclusa)**

			Prof. 550 mm											
			1 elemento estraibile			2 elementi estraibili		2 cassette			4 cassette			
			1) 800	1000	1200	1400	1600		800	1000	1200	1400	1600	
			# K2 4885	# K2 4886	# K2 4887	# K2 4888	# K2 4889		# K2 4895	# K2 4896	# K2 4897	# K2 4898	# K2 4899	
Serie	Ceramica	Tipologia												
Luv	# 038060	appoggio	●	●	●	●	●		●	●	●	●	●	
Luv	# 038070	appoggio	●	●	●	-	-		●	●	●	-	-	
Luv	# 038080	appoggio	●	●	●	-	-		●	●	●	-	-	
Luv	# 038142	appoggio	●	●	●	●	●		●	●	●	●	●	
PuraVida	# 036970	appoggio	●	●	●	-	●		●	●	●	-	●	
PuraVida	# 037070	appoggio	●	●	●	-	●		●	●	●	-	●	
Qatego	# 074645	appoggio	●	●	●	●	●		●	●	●	●	●	
Qatego	# 238210	appoggio	-	-	●	-	-		-	-	●	-	-	
Qatego	# 238250	appoggio	●	●	●	●	●		●	●	●	●	●	
Qatego	# 238260	appoggio	●	●	●	●	●		●	●	●	●	●	
Qatego	# 238280	appoggio	-	●	●	-	-		-	●	●	-	-	
Qatego	# 238350	appoggio	●	●	●	●	●		●	●	●	●	●	
Qatego	# 238360	appoggio	●	●	●	●	●		●	●	●	●	●	
Qatego	# 238450	appoggio	●	●	●	●	●		●	●	●	●	●	
Qatego	# 238460	appoggio	●	●	●	●	●		●	●	●	-	●	
Qatego	# 238550	appoggio	●	●	●	-	●		●	●	●	-	●	
Qatego	# 238560	appoggio	●	●	●	-	●		●	●	●	-	●	
Qatego	# 239655	incasso	●	●	●	-	●		●	●	●	-	●	
Soleil by Starck	# 237856	appoggio	●	●	●	●	●		●	●	●	●	●	
Starck 1	# 038747	appoggio	●	●	●	●	●		●	●	●	●	●	
Starck 1	# 040833	appoggio	●	●	●	●	●		●	●	●	●	●	
Starck 1	# 040853	appoggio	●	●	●	●	●		●	●	●	●	●	
Starck 1	# 044546	appoggio	●	●	●	●	●		●	●	●	●	●	
Starck 1	# 044753	appoggio	●	●	●	●	●		●	●	●	●	●	
Starck 1	# 232144	appoggio	●	●	●	●	●		●	●	●	●	●	
Vero	# 045250	appoggio	●	●	●	●	●		●	●	●	●	●	
Vero Air	# 038355	incasso	●	●	●	●	●		●	●	●	●	●	
Vero Air	# 072445	appoggio	●	●	●	●	●		●	●	●	●	●	
Vero Air	# 235010	appoggio	-	-	●	-	-		-	-	●	-	-	
Vero Air	# 235050	appoggio	●	●	●	●	●		●	●	●	●	●	
Vero Air	# 235060	appoggio	●	●	●	●	●		●	●	●	●	●	
Vero Air	# 235070	appoggio	●	●	●	-	●		●	●	●	-	●	
Vero Air	# 235080	appoggio	-	●	●	-	-		-	●	●	-	-	
Vero Air	# 235150	appoggio	●	●	●	●	●		●	●	●	●	●	
Vero Air	# 235160	appoggio	●	●	●	●	●		●	●	●	●	●	
Vero Air	# 235250	appoggio	●	●	●	●	●		●	●	●	●	●	
Vero Air	# 235260	appoggio	●	●	●	●	●		●	●	●	●	●	
Vero Air	# 236860	appoggio	●	●	●	●	●		●	●	●	●	●	
Viu	# 038560	incasso	●	●	●	●	●		●	●	●	●	●	
Viu	# 235860	appoggio	●	●	●	●	●		●	●	●	●	●	
Vitrium	# 266146	appoggio	●	●	●	●	●		●	●	●	●	●	
Vitrium	# 266246	appoggio	●	●	●	●	●		●	●	●	●	●	
White Tulip	# 236243	appoggio	●	●	●	●	●		●	●	●	●	●	
Zencha	# 237342	appoggio	●	●	●	●	●		●	●	●	●	●	
Zencha	# 237355	appoggio	●	●	●	●	●		●	●	●	●	●	
Zencha	# 237442	appoggio	●	●	●	●	●		●	●	●	●	●	
Zencha	# 237455	appoggio	●	●	●	●	●		●	●	●	●	●	

1) Dimensioni su fondo scuro = larghezza in mm; 2) Dimensioni su fondo chiaro = profondità in mm / Solo i lavabi elencati possono essere abbinati alla serie di mobili

## L-Cube

### Abbinamenti di ceramica + basi sottolavabo con consolle

#### Base sottolavabo con consolle (consolle già inclusa)

			Prof. 550 mm										
			2 cassetti			4 cassetti							
			1) 820	1020	1220	1220		1420		1620			
			# LC 4880	# LC 4881	# LC 4882	# LC 4874	# LC 4876	# LC 4875	# LC 4877	# LC 4870	# LC 4872	# LC 4871	# LC 4873
Serie	Ceramica	Tipologia											
2nd floor	# 031758	incasso	●	●	●	●	●	●	●	●	●	●	●
2nd floor	# 031758	appoggio	●	●	●	●	●	●	●	●	●	●	●
Bacino	# 032542	appoggio	●	●	●	●	●	●	●	●	●	●	●
Bacino	# 033342	appoggio	●	●	●	●	●	●	●	●	●	●	●
Bacino	# 033452	appoggio	●	●	●	●	●	●	●	●	●	●	●
Bento Starck Box	# 238046	appoggio	●	●	●	●	●	●	●	●	●	●	●
Bento Starck Box	# 238110	appoggio	-	-	●	-	-	-	-	-	-	-	-
Bento Starck Box	# 238155	appoggio	●	●	●	●	●	●	●	●	●	●	●
Bento Starck Box	# 238165	appoggio	●	●	●	●	●	●	●	●	●	●	●
Bento Starck Box	# 266011	appoggio	-	-	●	-	-	-	-	-	-	-	-
Cape Cod	# 232840	appoggio	●	●	●	●	●	●	●	●	●	●	●
Cape Cod	# 232843	appoggio	●	●	●	●	●	●	●	●	●	●	●
Cape Cod	# 232848	appoggio	●	●	●	●	●	●	●	●	●	●	●
Cape Cod	# 233950	appoggio	●	●	●	●	●	●	●	●	●	●	●
Cape Cod	# 234043	appoggio	●	●	●	●	●	●	●	●	●	●	●
Cape Cod	# 234046	appoggio	●	●	●	●	●	●	●	●	●	●	●
Cape Cod	# 234755	appoggio	●	●	●	●	●	●	●	●	●	●	●
D-Neo	# 237140	appoggio	●	●	●	●	●	●	●	●	●	●	●
D-Neo	# 237260	appoggio	●	●	●	●	●	●	●	●	●	●	●
D-Neo	# 239740	appoggio	●	●	●	●	●	●	●	●	●	●	●
D-Neo	# 239760	appoggio	●	●	●	●	●	●	●	●	●	●	●
DuraSquare	# 073245	appoggio	●	●	●	●	●	●	●	●	●	●	●
DuraSquare	# 234880	appoggio	-	-	●	-	●	-	●	-	-	-	-
DuraSquare	# 234980	appoggio	-	-	●	●	-	●	-	-	-	-	-
DuraSquare	# 235310	appoggio	-	●	●	-	-	●	●	-	-	-	-
DuraSquare	# 235350	appoggio	●	●	●	●	●	●	●	●	●	●	●
DuraSquare	# 235360	appoggio	●	●	●	●	●	●	●	●	●	●	●
DuraSquare	# 235380	appoggio	●	●	●	●	●	●	●	-	-	●	-
DuraSquare	# 235560	appoggio	●	●	●	●	●	●	●	●	●	●	●
DuraSquare	# 235650	appoggio	●	●	●	●	●	●	●	●	●	●	●
DuraSquare	# 235660	appoggio	●	●	●	●	●	●	●	●	●	●	●
DuraStyle	# 034943	appoggio	●	●	●	●	●	●	●	●	●	●	●
DuraStyle	# 034960	appoggio	●	●	●	●	●	●	●	●	●	●	●
Foster	# 033550	appoggio	●	●	●	●	●	●	●	●	●	●	●
Happy D.2	# 231460	appoggio	●	●	●	●	●	●	●	●	●	●	●
Happy D.2	# 231560	appoggio	●	●	●	●	●	●	●	●	●	●	●
Happy D.2 Plus	# 236050	appoggio	●	●	●	●	●	●	●	●	●	●	●
Luv	# 037950	appoggio	●	●	●	●	●	●	●	●	●	●	●
Luv	# 037960	appoggio	●	●	●	●	●	●	●	●	●	●	●
Luv	# 037970	appoggio	●	●	●	●	●	●	●	●	-	●	●
Luv	# 037980	appoggio	●	●	●	●	●	●	●	-	-	-	-
Luv	# 038050	appoggio	●	●	●	●	●	●	●	●	●	●	●
Luv	# 038060	appoggio	●	●	●	●	●	●	●	●	●	●	●
Luv	# 038070	appoggio	●	●	●	●	●	●	●	●	-	●	●
Luv	# 038080	appoggio	●	●	●	●	●	●	●	-	-	-	-
Luv	# 038142	appoggio	●	●	●	●	●	●	●	●	●	●	●
PuraVida	# 037070	appoggio	●	●	●	●	●	●	●	●	-	●	●
Qatego	# 074645	appoggio	●	●	●	●	●	●	●	●	●	●	●
Qatego	# 238210	appoggio	-	●	●	-	-	-	-	-	-	-	-
Qatego	# 238212	appoggio	-	-	●	-	-	-	-	-	-	-	-
Qatego	# 238250	appoggio	●	●	●	●	●	●	●	●	●	●	●
Qatego	# 238260	appoggio	●	●	●	●	●	●	●	●	●	●	●
Qatego	# 238280	appoggio	●	●	●	●	●	●	●	-	-	-	-

1) Dimensioni su fondo scuro = larghezza in mm; 2) Dimensioni su fondo chiaro = profondità in mm / Solo i lavabi elencati possono essere abbinati alla serie di mobili

Mobili per il bagno

**Abbinamenti di ceramica + basi sottolavabo con consolle**
**Base sottolavabo con consolle (consolle già inclusa)**

			Prof. 550 mm										
			2 cassetti			4 cassetti							
			1) 820	1020	1220	1220		1420		1620			
			# LC 4880	# LC 4881	# LC 4882	# LC 4874	# LC 4876	# LC 4875	# LC 4877	# LC 4870	# LC 4872	# LC 4871	# LC 4873
Serie	Ceramica	Tipologia											
Gatego	# 238350	appoggio	●	●	●	●	●	●	●	●	●	●	●
Gatego	# 238360	appoggio	●	●	●	●	●	●	●	●	●	●	●
Gatego	# 238450	appoggio	●	●	●	●	●	●	●	●	●	●	●
Gatego	# 238460	appoggio	●	●	●	●	●	●	●	●	●	●	●
Gatego	# 238212	appoggio	-	-	●	-	-	-	-	-	-	-	-
Gatego	# 238550	appoggio	●	●	●	●	●	●	●	●	●	●	●
Gatego	# 238560	appoggio	●	●	●	●	●	●	●	●	●	●	●
Soleil by Starck	# 237856	appoggio	●	●	●	●	●	●	●	●	●	●	●
Starck 1	# 038747	appoggio	●	●	●	●	●	●	●	●	●	●	●
Starck 1	# 040833	appoggio	●	●	●	●	●	●	●	●	●	●	●
Starck 1	# 040853	appoggio	●	●	●	●	●	●	●	●	●	●	●
Starck 1	# 044546	appoggio	●	●	●	●	●	●	●	●	●	●	●
Starck 1	# 044753	appoggio	●	●	●	●	●	●	●	●	●	●	●
Vitrium	# 266146	appoggio	●	●	●	●	●	●	●	●	●	●	●
Vitrium	# 266246	appoggio	●	●	●	●	●	●	●	●	●	●	●
Vero Air	# 072445	appoggio	●	●	●	●	●	●	●	●	●	●	●
Vero Air	# 235010	appoggio	-	●	●	-	-	●	●	-	-	-	-
Vero Air	# 235012	appoggio	-	-	●	-	-	-	-	-	-	-	-
Vero Air	# 235050	appoggio	●	●	●	●	●	●	●	●	●	●	●
Vero Air	# 235060	appoggio	●	●	●	●	●	●	●	●	●	●	●
Vero Air	# 235070	appoggio	●	●	●	●	●	●	●	●	-	●	●
Vero Air	# 235080	appoggio	●	●	●	●	●	●	●	-	-	-	-
Vero Air	# 235150	appoggio	●	●	●	●	●	●	●	●	●	●	●
Vero Air	# 235160	appoggio	●	●	●	●	●	●	●	●	●	●	●
Vero Air	# 235250	appoggio	●	●	●	●	●	●	●	-	-	●	●
Vero Air	# 235260	appoggio	●	●	●	●	●	●	●	-	-	●	●
Vero Air	# 236860	appoggio	●	●	●	●	●	●	●	●	●	●	●
Zencha	# 237342	appoggio	●	●	●	●	●	●	●	●	●	●	●
Zencha	# 237355	appoggio	●	●	●	●	●	●	●	●	●	●	●
Zencha	# 237442	appoggio	●	●	●	●	●	●	●	●	●	●	●
Zencha	# 237455	appoggio	●	●	●	●	●	●	●	●	●	●	●

1) Dimensioni su fondo scuro = larghezza in mm; 2) Dimensioni su fondo chiaro = profondità in mm / Solo i lavabi elencati possono essere abbinati alla serie di mobili

## Luv

### Abbinamenti di ceramica + basi sottolavabo con consolle

#### Base sottolavabo per consolle (dimensione comprensiva di consolle, consolle da ordinare separatamente)

			2) Prof. 595 mm									
			1 elemento estraibile					1 elemento estraibile / 1 cassetto				
			1) 688 988 1388 1783 1783 688 988 1388 1783 1783									
			# LU 9560	# LU 9564	# LU 9561	# LU 9562	# LU 9563	# LU 9565	# LU 9569	# LU 9566	# LU 9567	# LU 9568
Serie	Ceramica	Tipologia										
Luv	# 037950	appoggio	●	●	●	●	●	●	●	●	●	●
Luv	# 037960	appoggio	● <sup>3)</sup>	●	●	●	●	●	●	●	●	●
Luv	# 037970	appoggio	-	●	●	●	●	-	●	●	●	●
Luv	# 037980	appoggio	-	●	●	-	●	-	●	●	-	●
Luv	# 038050	appoggio	●	●	●	●	●	●	●	●	●	●
Luv	# 038060	appoggio	●	●	●	●	●	●	●	●	●	●
Luv	# 038070	appoggio	-	●	●	●	●	-	●	●	●	●
Luv	# 038080	appoggio	-	●	●	-	●	-	●	●	-	●
Luv	# 038142	appoggio	●	●	-	●	●	●	●	●	●	●

1) Dimensioni su fondo scuro = larghezza in mm; 2) Dimensioni su fondo chiaro = profondità in mm / Solo i lavabi elencati possono essere abbinati alla serie di mobili; 3) Possibile solo in combinazione con rubinetteria a parete e specchio da 800 mm d'altezza

**Abbinamenti di ceramica + basi sottolavabo con consolle**
**Base sottolavabo con consolle (consolle già inclusa)**

			2) Prof. 550 mm														
			1 elemento estraibile / 1 cassetto			2 elementi estraibili / 2 cassette											
			1) 800			1000			1200			1400			1600		
			#QA 4730	#QA 4731	#QA 4732	#QA 4765	#QA 4766	#QA 4767	#QA 4777	#QA 4778	#QA 4779						
Serie	Ceramica	Tipologia															
Qatego	# 238210	appoggio	-	-	●	-	-	-	-	-	-	-	-	-	-	-	
Qatego	# 238250	appoggio	●	●	●	●	●	●	●	●	●	●	●	●	●	●	
Qatego	# 238260	appoggio	●	●	●	●	●	●	●	●	●	●	●	●	●	●	
Qatego	# 238280	appoggio	-	●	●	-	-	-	-	-	-	-	-	-	-	-	
Qatego	# 238350	appoggio	●	●	●	●	●	●	●	●	●	●	●	●	●	●	
Qatego	# 238360	appoggio	●	●	●	●	●	●	●	●	●	●	●	●	●	●	
Qatego	# 238450	appoggio	●	●	●	●	●	●	●	●	●	●	●	●	●	●	
Qatego	# 238460	appoggio	●	●	●	●	●	●	●	●	●	●	●	●	●	●	
Qatego	# 238550	appoggio	●	●	●	●	●	●	●	●	●	●	●	●	●	●	
Qatego	# 238560	appoggio	●	●	●	●	●	●	●	●	●	●	●	●	●	●	

**Consolle**

			2) Prof. 550 mm									Prof. 480 mm							
			1) 800			1000			1200			1400			1600			variabile	
			#QA 4800	#QA 4801	#QA 4802	#QA 4803	#QA 4804	#QA 4805	#QA 4806	#QA 4807	#QA 4808	#QA 4699							
Serie	Ceramica	Tipologia																	
Qatego	# 238210	appoggio	-	-	●	-	-	-	-	-	-	-	-	-	-	-	-	-	
Qatego	# 238250	appoggio	●	●	●	●	●	●	●	●	●	●	●	●	●	●	●	●	
Qatego	# 238260	appoggio	●	●	●	●	●	●	●	●	●	●	●	●	●	●	●	●	
Qatego	# 238280	appoggio	-	●	●	-	-	-	-	-	-	-	-	-	-	-	-	-	
Qatego	# 238350	appoggio	●	●	●	●	●	●	●	●	●	●	●	●	●	●	●	●	
Qatego	# 238360	appoggio	●	●	●	●	●	●	●	●	●	●	●	●	●	●	●	●	
Qatego	# 238450	appoggio	●	●	●	●	●	●	●	●	●	●	●	●	●	●	●	●	
Qatego	# 238460	appoggio	●	●	●	●	●	●	●	●	●	●	●	●	●	●	●	●	
Qatego	# 238550	appoggio	●	●	●	●	●	●	●	●	●	●	●	●	●	●	●	●	
Qatego	# 238560	appoggio	●	●	●	●	●	●	●	●	●	●	●	●	●	●	●	●	
Qatego	# 239655	incasso	●	●	●	●	●	●	●	●	●	●	●	●	●	●	●	●	
Qatego	# D48001 <sup>3)</sup>	Set	-	-	-	-	-	-	-	-	-	●							
Qatego	# D48002 <sup>3)</sup>	Set	-	-	-	-	-	-	-	-	-	●							
Qatego	# D48003 <sup>3)</sup>	Set	-	-	-	-	-	-	-	-	-	●							

1) Dimensioni su fondo scuro = larghezza in mm; 2) Dimensioni su fondo chiaro = profondità in mm / Solo i lavabi elencati possono essere abbinati alla serie di mobili 3) Set consolle in pietra da appoggio su piano

## Vitrium

### Abbinamenti di ceramica + basi sottolavabo con consolle

#### Base sottolavabo con consolle (consolle già inclusa)

			2) Prof. 420 mm										
			1) 1 elemento estraibile				2 elementi estraibili						
			800		1000		1200		1600				
			# VT 4780	# VT 4790	# VT 4781	# VT 4791	# VT 4782	# VT 4792	# VT 4783	# VT 4784	# VT 4793	# VT 4794	
Serie	Ceramica	Tipologia											
Vitrium	# 266146 <sup>3)</sup>	appoggio	●	●	●	●	●	●	●	●	●	●	
Vitrium	# 266246 <sup>3)</sup>	appoggio	●	●	●	●	●	●	●	●	●	●	

**Abbinamenti di ceramica + basi sottolavabo con consolle**
**Base sottolavabo con consolle (consolle già inclusa)**

			Prof. 550 mm					
			2 cassetti			4 cassetti		
			800	1000	1200	1420		
			# VT 4880	# VT 4881	# VT 4882	# VT 4870	# VT 4872	
Serie	Ceramica	Tipologia						
Vitrium	# 266146 <sup>3)</sup>	appoggio	●	●	●	●	●	
Vitrium	# 266246 <sup>3)</sup>	appoggio	●	●	●	●	●	

1) Dimensioni su fondo scuro = larghezza in mm; 2) Dimensioni su fondo chiaro = profondità in mm / Solo i lavabi elencati possono essere abbinati alla serie di mobili; 3) DuroCast\*

# White Tulip

## Abbinamenti di ceramica + basi sottolavabo con consolle

### Base sottolavabo con consolle (consolle già inclusa)

			Prof. 550 mm															
			1 elemento estraibile								2 elementi estraibili							
			800		1000		1200		1300		1600							
			# WT 4975	# WT 4980	# WT 4976	# WT 4981	# WT 4977 L/R	# WT 4977 M	# WT 4982 L/R	# WT 4982 M	# WT 4978	# WT 4983	# WT 4864	# WT 4890	# WT 4865	# WT 4891	# WT 4869	# WT 4997
Serie	Ceramica	Tipologia																
2nd floor	# 031758	incasso	●	●	●	●	-	●	-	●	-	●	●	●	●	-	-	-
2nd floor	# 031758	appoggio	●	●	●	●	●	●	●	●	●	●	●	●	●	●	●	●
Bacino	# 032542	appoggio	●	●	●	●	●	●	●	●	●	●	●	●	●	●	●	●
Bacino	# 033342	appoggio	●	●	●	●	●	●	●	●	●	●	●	●	●	●	●	●
Bacino	# 033452	appoggio	●	●	●	●	●	●	●	●	●	●	●	●	●	●	●	●
Bento Starck Box	# 238046	appoggio	●	●	●	●	●	●	●	●	●	●	●	●	●	●	●	●
Bento Starck Box	# 238110	appoggio	-	-	-	-	-	●	●	●	-	-	-	-	-	-	-	-
Bento Starck Box	# 238155	appoggio	●	●	●	●	●	●	●	●	●	●	●	●	●	●	●	●
Bento Starck Box	# 238165 <sup>3)</sup>	appoggio	●	●	●	●	-	●	●	●	-	-	●	●	●	●	-	-
Bento Starck Box	# 266011 <sup>3)</sup>	appoggio	-	-	-	-	-	●	●	●	-	-	-	-	-	-	-	-
Bento Starck Box	# 266013 <sup>3)</sup>	appoggio	-	-	-	-	-	-	-	-	-	-	-	-	-	-	●	●
Cape Cod	# 232840	appoggio	●	●	●	●	●	●	●	●	●	●	●	●	●	●	●	●
Cape Cod	# 232843	appoggio	●	●	●	●	●	●	●	●	●	●	●	●	●	●	●	●
Cape Cod	# 232848	appoggio	●	●	●	●	●	●	●	●	●	●	●	●	●	●	●	●
Cape Cod	# 233950	appoggio	●	●	●	●	●	●	●	●	●	●	●	●	●	●	●	●
Cape Cod	# 234043	appoggio	●	●	●	●	●	●	●	●	●	●	●	●	●	●	●	●
Cape Cod	# 234046	appoggio	●	●	●	●	●	●	●	●	●	●	●	●	●	●	●	●
Cape Cod	# 234755	appoggio	●	●	●	●	●	●	●	●	●	●	●	●	●	●	●	●
D-Neo	# 035860	incasso	●	●	●	●	-	●	-	●	-	-	●	●	●	●	●	●
D-Neo	# 237140	appoggio	●	●	●	●	●	●	●	●	●	●	●	●	●	●	●	●
D-Neo	# 237260	appoggio	●	●	●	●	●	●	●	●	●	●	●	●	●	●	●	●
D-Neo	# 239740	Appoggio	●	●	●	●	●	●	●	●	●	●	●	●	●	●	●	●
D-Neo	# 239760	Appoggio	●	●	●	●	●	●	●	●	●	●	●	●	●	●	●	●
DuraSquare	# 073245	appoggio	●	●	●	●	●	●	●	●	●	●	●	●	●	●	●	●
DuraSquare	# 234880	appoggio	-	-	-	-	-	●	-	●	-	-	-	-	-	-	-	-
DuraSquare	# 234980	appoggio	-	-	-	-	-	●	-	●	-	-	-	-	-	-	-	-
DuraSquare	# 235310	appoggio	-	-	-	-	-	●	-	●	-	-	-	-	-	-	-	-
DuraSquare	# 235312	appoggio	-	-	-	-	-	●	-	●	-	-	-	-	-	-	-	-
DuraSquare	# 235350	appoggio	●	●	●	●	●	●	●	●	●	●	●	●	●	●	●	●
DuraSquare	# 235360	appoggio	●	●	●	●	●	●	●	●	●	●	●	●	●	●	●	●
DuraSquare	# 235380	appoggio	-	-	●	●	-	●	-	●	-	-	-	-	-	-	-	-
DuraSquare	# 235460	appoggio	●	●	●	●	-	●	-	●	-	-	●	●	●	●	●	●
DuraSquare	# 235560	appoggio	●	●	●	●	-	●	-	●	-	-	●	●	●	●	●	●
DuraSquare	# 235650	appoggio	●	●	●	●	●	●	●	●	●	●	●	●	●	●	●	●
DuraSquare	# 235660	appoggio	●	●	●	●	●	●	●	●	●	●	●	●	●	●	●	●
DuraStyle	# 034943	appoggio	●	●	●	●	●	●	●	●	●	●	●	●	●	●	●	●
DuraStyle	# 034960	appoggio	●	●	●	●	●	●	●	●	●	●	●	●	●	●	●	●
DuraStyle	# 037260	incasso	●	●	●	●	-	●	-	●	-	-	●	●	●	●	●	●
Duravit No.1	# 035555	incasso	●	●	●	●	-	●	●	●	-	-	●	●	●	●	●	●
Foster	# 033550	appoggio	●	●	●	●	●	●	●	●	●	●	●	●	●	●	●	●
Happy D.2	# 231460	appoggio	●	●	●	●	-	●	-	●	-	-	●	●	●	●	●	●
Happy D.2	# 231560	appoggio	●	●	●	●	-	●	-	●	-	-	●	●	●	●	●	●
Happy D.2 Plus	# 235940	appoggio	●	●	●	●	●	●	●	●	●	●	●	●	●	●	●	●
Happy D.2 Plus	# 235960	appoggio	●	●	●	●	-	●	-	●	-	-	●	●	●	●	●	●
Happy D.2 Plus	# 236050	appoggio	●	●	●	●	-	●	-	●	-	-	●	●	●	●	●	●
Happy D.2 Plus	# 236060	appoggio	●	●	●	●	-	●	-	●	-	-	●	●	●	●	●	●
Luv	# 037950	appoggio	●	●	●	●	●	●	●	●	●	●	●	●	●	●	●	●
Luv	# 037960	appoggio	●	●	●	●	●	●	●	●	●	●	●	●	●	●	●	●
Luv	# 037970	appoggio	●	●	●	●	-	●	-	●	-	-	●	●	●	●	●	●
Luv	# 037980	appoggio	●	●	●	●	-	●	-	●	-	-	●	●	●	●	●	●
Luv	# 038050	appoggio	●	●	●	●	●	●	●	●	●	●	●	●	●	●	●	●
Luv	# 038060	appoggio	●	●	●	●	●	●	●	●	●	●	●	●	●	●	●	●

1) Dimensioni su fondo scuro = larghezza in mm; 2) Dimensioni su fondo chiaro = profondità in mm / Solo i lavabi elencati possono essere abbinati alla serie di mobili; 3) DuroCast\*

Mobili per il bagno

**Abbinamenti di ceramica + basi sottolavabo con consolle**
**Base sottolavabo con consolle (consolle già inclusa)**

			Prof. 550 mm															
			1 elemento estraibile								2 elementi estraibili							
			800		1000		1200		1300		1600							
			# WT 4975	# WT 4980	# WT 4976	# WT 4981	# WT 4977 L/R	# WT 4977 M	# WT 4982 L/R	# WT 4982 M	# WT 4978	# WT 4983	# WT 4864	# WT 4890	# WT 4865	# WT 4891	# WT 4869	# WT 4997
Serie	Ceramica	Tipologia																
Luv	# 038070	appoggio	●	●	●	●	-	●	-	●	-	-	●	●	●	●	-	-
Luv	# 038080	appoggio	●	●	●	●	-	●	-	●	-	-	●	●	●	●	-	-
Luv	# 038142	appoggio	●	●	●	●	●	●	●	●	●	●	●	●	●	●	-	-
PuraVida	# 036970	appoggio	●	●	●	●	-	●	-	●	-	-	●	●	●	●	-	-
PuraVida	# 037070	appoggio	●	●	●	●	-	●	-	●	-	-	●	●	●	●	-	-
Qatego	# 074645	appoggio	●	●	●	●	●	●	●	●	●	●	●	●	●	●	-	-
Qatego	# 238210	appoggio	-	-	-	-	-	●	-	●	-	-	-	-	-	-	-	-
Qatego	# 238212	appoggio	-	-	-	-	-	●	-	●	-	-	-	-	-	-	-	-
Qatego	# 238250	appoggio	●	●	●	●	●	●	●	●	●	●	●	●	●	●	-	-
Qatego	# 238260	appoggio	●	●	●	●	●	●	●	●	●	●	●	●	●	●	-	-
Qatego	# 238280	appoggio	-	-	●	●	-	●	-	●	-	-	-	-	-	-	-	-
Qatego	# 238350	appoggio	●	●	●	●	●	●	●	●	●	●	●	●	●	●	-	-
Qatego	# 238360	appoggio	●	●	●	●	●	●	●	●	●	●	●	●	●	●	-	-
Qatego	# 238450	appoggio	●	●	●	●	●	●	●	●	●	●	●	●	●	●	-	-
Qatego	# 238460	appoggio	●	●	●	●	●	●	●	●	●	●	●	●	●	●	-	-
Qatego	# 238550	appoggio	●	●	●	●	●	●	●	●	●	●	●	●	●	●	-	-
Qatego	# 238560	appoggio	●	●	●	●	●	●	●	●	●	●	●	●	●	●	-	-
Qatego	# 238212	appoggio	-	-	-	-	-	●	-	●	-	-	-	-	-	-	-	-
Soleil by Starck	# 237856	appoggio	●	●	●	●	●	●	●	●	●	●	●	●	●	●	-	-
Starck 1	# 038747	appoggio	●	●	●	●	●	●	●	●	●	●	●	●	●	●	-	-
Starck 1	# 040833	appoggio	●	●	●	●	●	●	●	●	●	●	●	●	●	●	-	-
Starck 1	# 040853	appoggio	●	●	●	●	●	●	●	●	●	●	●	●	●	●	-	-
Starck 1	# 044546	appoggio	●	●	●	●	●	●	●	●	●	●	●	●	●	●	-	-
Starck 1	# 044753	appoggio	●	●	●	●	●	●	●	●	●	●	●	●	●	●	-	-
Starck 1	# 232144	appoggio	●	●	●	●	●	●	●	●	●	●	●	●	●	●	-	-
Vitrium	# 266146	appoggio	●	●	●	●	●	●	●	●	●	●	●	●	●	●	-	-
Vitrium	# 266246	appoggio	●	●	●	●	●	●	●	●	●	●	●	●	●	●	-	-
Vero	# 045250	appoggio	●	●	●	●	●	●	●	●	●	●	●	●	●	●	-	-
Vero Air	# 038355	incasso	●	●	●	●	●	●	●	●	●	●	●	●	●	●	-	-
Vero Air	# 072445	appoggio	●	●	●	●	●	●	●	●	●	●	●	●	●	●	-	-
Vero Air	# 235010	appoggio	-	-	-	-	-	●	-	●	-	-	-	-	-	-	-	-
Vero Air	# 235012	appoggio	-	-	-	-	-	●	-	●	-	-	-	-	-	-	-	-
Vero Air	# 235050	appoggio	●	●	●	●	●	●	●	●	●	●	●	●	●	●	-	-
Vero Air	# 235060	appoggio	●	●	●	●	●	●	●	●	●	●	●	●	●	●	-	-
Vero Air	# 235070	appoggio	●	●	●	●	-	●	-	●	-	-	●	●	●	-	-	-
Vero Air	# 235080	appoggio	-	-	●	●	-	●	-	●	-	-	-	-	-	-	-	-
Vero Air	# 235150	appoggio	●	●	●	●	●	●	●	●	●	●	●	●	●	●	-	-
Vero Air	# 235160	appoggio	●	●	●	●	●	●	●	●	●	●	●	●	●	●	-	-
Vero Air	# 235250	appoggio	●	●	●	●	●	●	●	●	●	●	●	●	●	●	-	-
Vero Air	# 235260	appoggio	●	●	●	●	●	●	●	●	●	●	●	●	●	●	-	-
Vero Air	# 236860	appoggio	●	●	●	●	●	●	●	●	●	●	●	●	●	●	-	-
Viu	# 235860	appoggio	●	●	●	●	●	●	●	●	●	●	●	●	●	●	-	-
White Tulip	# 236243	appoggio	●	●	●	●	●	●	●	●	●	●	●	●	●	●	-	-
Zencha	# 237342	appoggio	●	●	●	●	●	●	●	●	●	●	●	●	●	●	-	-
Zencha	# 237355	appoggio	●	●	●	●	●	●	●	●	●	●	●	●	●	●	-	-
Zencha	# 237442	appoggio	●	●	●	●	●	●	●	●	●	●	●	●	●	●	-	-
Zencha	# 237455	appoggio	●	●	●	●	●	●	●	●	●	●	●	●	●	●	-	-

1) Dimensioni su fondo scuro = larghezza in mm; 2) Dimensioni su fondo chiaro = profondità in mm / Solo i lavabi elencati possono essere abbinati alla serie di mobili; 3) DuroCast\*

# White Tulip

## Abbinamenti di ceramica + basi sottolavabo con consolle

### Base sottolavabo con consolle (consolle già inclusa)

			Prof. 550 mm															
			2 cassetti								4 cassetti							
			800		1000		1200		1300		1600							
			# WT 4985	# WT 4990	# WT 4986	# WT 4991	# WT 4987 L/R	# WT 4987 M	# WT 4992 L/R	# WT 4992 M	# WT 4988	# WT 4993	# WT 4867	# WT 4995	# WT 4868	# WT 4996	# WT 4869	# WT 4997
Serie	Ceramica	Tipologia																
2nd floor	# 031758	incasso	●	●	●	●	-	●	-	●	-	●	●	●	●	-	-	-
2nd floor	# 031758	appoggio	●	●	●	●	●	●	●	●	●	●	●	●	●	●	●	●
Bacino	# 032542	appoggio	●	●	●	●	●	●	●	●	●	●	●	●	●	●	-	-
Bacino	# 033342	appoggio	●	●	●	●	●	●	●	●	●	●	●	●	●	●	-	-
Bacino	# 033452	appoggio	●	●	●	●	●	●	●	●	●	●	●	●	●	●	-	-
Bento Starck Box	# 238046	appoggio	●	●	●	●	●	●	●	●	●	●	●	●	●	●	-	-
Bento Starck Box	# 238110	appoggio	-	-	-	-	-	●	●	●	-	-	-	-	-	-	-	-
Bento Starck Box	# 238155	appoggio	●	●	●	●	●	●	●	●	●	●	●	●	●	●	-	-
Bento Starck Box	# 238165 <sup>3)</sup>	appoggio	●	●	●	●	-	●	●	●	-	-	●	●	●	●	-	-
Bento Starck Box	# 266011 <sup>3)</sup>	appoggio	-	-	-	-	-	●	●	●	-	-	-	-	-	-	-	-
Bento Starck Box	# 266013 <sup>3)</sup>	appoggio	-	-	-	-	-	-	-	-	-	-	-	-	-	●	●	-
Cape Cod	# 232840	appoggio	●	●	●	●	●	●	●	●	●	●	●	●	●	●	-	-
Cape Cod	# 232843	appoggio	●	●	●	●	●	●	●	●	●	●	●	●	●	●	-	-
Cape Cod	# 232848	appoggio	●	●	●	●	●	●	●	●	●	●	●	●	●	●	-	-
Cape Cod	# 233950	appoggio	●	●	●	●	●	●	●	●	●	●	●	●	●	●	-	-
Cape Cod	# 234043	appoggio	●	●	●	●	●	●	●	●	●	●	●	●	●	●	-	-
Cape Cod	# 234046	appoggio	●	●	●	●	●	●	●	●	●	●	●	●	●	●	-	-
Cape Cod	# 234755	appoggio	●	●	●	●	●	●	●	●	●	●	●	●	●	●	-	-
D-Neo	# 035860	incasso	-	-	-	-	-	●	●	●	●	●	-	-	-	-	-	-
D-Neo	# 237140	appoggio	●	●	●	●	●	●	●	●	●	●	●	●	●	●	-	-
D-Neo	# 237260	appoggio	●	●	●	●	●	●	●	●	●	●	●	●	●	●	-	-
D-Neo	# 239740	appoggio	●	●	●	●	●	●	●	●	●	●	●	●	●	●	-	-
D-Neo	# 239760	appoggio	●	●	●	●	●	●	●	●	●	●	●	●	●	●	-	-
DuraSquare	# 073245	appoggio	●	●	●	●	●	●	●	●	●	●	●	●	●	●	-	-
DuraSquare	# 234880	appoggio	-	-	-	-	-	●	-	●	-	-	-	-	-	-	-	-
DuraSquare	# 234980	appoggio	-	-	-	-	-	●	-	●	-	-	-	-	-	-	-	-
DuraSquare	# 235310	appoggio	-	-	-	-	-	●	-	●	-	-	-	-	-	-	-	-
DuraSquare	# 235312	appoggio	-	-	-	-	-	-	-	-	-	-	-	-	-	-	-	-
DuraSquare	# 235350	appoggio	●	●	●	●	●	●	●	●	●	●	●	●	●	●	-	-
DuraSquare	# 235360	appoggio	●	●	●	●	●	●	●	●	●	●	●	●	●	●	-	-
DuraSquare	# 235380	appoggio	-	-	●	●	-	●	-	●	-	-	-	-	-	-	-	-
DuraSquare	# 235460	appoggio	●	●	●	●	●	-	●	-	-	●	●	●	●	●	-	-
DuraSquare	# 235560	appoggio	●	●	●	●	-	●	-	●	-	-	●	●	●	●	-	-
DuraSquare	# 235650	appoggio	●	●	●	●	●	●	●	●	●	●	●	●	●	●	-	-
DuraSquare	# 235660	appoggio	●	●	●	●	●	●	●	●	●	●	●	●	●	●	-	-
DuraStyle	# 034943	appoggio	●	●	●	●	●	●	●	●	●	●	●	●	●	●	-	-
DuraStyle	# 034960	appoggio	●	●	●	●	●	●	●	●	●	●	●	●	●	●	-	-
DuraStyle	# 037260	incasso	-	-	-	-	-	-	-	-	-	-	-	-	-	-	-	-
Duravit No.1	# 035555	incasso	-	-	-	-	-	●	●	●	-	-	-	-	-	-	-	-
Foster	# 033550	appoggio	●	●	●	●	●	●	●	●	●	●	●	●	●	●	-	-
Happy D.2	# 231460	appoggio	●	●	●	●	-	●	-	●	-	-	●	●	●	●	-	-
Happy D.2	# 231560	appoggio	●	●	●	●	-	●	-	●	-	-	●	●	●	●	-	-
Happy D.2 Plus	# 235940	appoggio	●	●	●	●	●	●	●	●	●	●	●	●	●	●	-	-
Happy D.2 Plus	# 235960	appoggio	●	●	●	●	-	●	-	●	-	-	●	●	●	●	-	-
Happy D.2 Plus	# 236050	appoggio	●	●	●	●	●	●	●	●	●	●	●	●	●	●	-	-
Happy D.2 Plus	# 236060	appoggio	●	●	●	●	-	●	-	●	-	-	-	-	-	-	-	-
Luv	# 037950	appoggio	●	●	●	●	●	●	●	●	●	●	●	●	●	●	-	-
Luv	# 037960	appoggio	●	●	●	●	●	●	●	●	●	●	●	●	●	●	-	-
Luv	# 037970	appoggio	●	●	●	●	-	●	-	●	-	-	●	●	●	-	-	-
Luv	# 037980	appoggio	●	●	●	●	-	●	-	●	-	-	●	●	●	-	-	-
Luv	# 038050	appoggio	●	●	●	●	●	●	●	●	●	●	●	●	●	●	-	-
Luv	# 038060	appoggio	●	●	●	●	●	●	●	●	●	●	●	●	●	●	-	-

1) Dimensioni su fondo scuro = larghezza in mm; 2) Dimensioni su fondo chiaro = profondità in mm / Solo i lavabi elencati possono essere abbinati alla serie di mobili; 3) DuroCast\*

**Abbinamenti di ceramica + basi sottolavabo con consolle**
**Base sottolavabo con consolle (consolle già inclusa)**

			Prof. 550 mm															
			2 cassetti								4 cassetti							
			800		1000		1200		1300		1600							
			# WT 4985	# WT 4990	# WT 4986	# WT 4991	# WT 4987 L/R	# WT 4987 M	# WT 4992 L/R	# WT 4992 M	# WT 4988	# WT 4993	# WT 4867	# WT 4995	# WT 4868	# WT 4996	# WT 4869	# WT 4997
Serie	Ceramica	Tipologia																
Luv	# 038070	appoggio	●	●	●	●	-	●	-	●	-	-	●	●	-	●	-	-
Luv	# 038080	appoggio	●	●	●	●	-	●	-	●	-	-	●	●	-	●	-	-
Luv	# 038142	appoggio	●	●	●	●	●	●	●	●	●	●	●	●	●	●	●	●
PuraVida	# 036970	appoggio	●	●	●	●	-	●	-	●	-	-	●	●	●	●	-	-
PuraVida	# 037070	appoggio	●	●	●	●	-	●	-	●	-	-	●	●	●	●	-	-
Gatego	# 074645	appoggio	●	●	●	●	●	●	●	●	●	●	●	●	-	-	-	-
Gatego	# 238210	appoggio	-	-	-	-	-	●	-	●	-	-	-	-	-	-	-	-
Gatego	# 238212	appoggio	-	-	-	-	-	●	-	●	-	-	-	-	-	-	-	-
Gatego	# 238250	appoggio	●	●	●	●	●	●	●	●	●	●	●	●	-	-	-	-
Gatego	# 238260	appoggio	●	●	●	●	●	●	●	●	●	●	●	●	-	-	-	-
Gatego	# 238280	appoggio	-	-	●	●	-	●	-	●	-	-	-	-	-	-	-	-
Gatego	# 238350	appoggio	●	●	●	●	●	●	●	●	●	●	●	●	●	●	-	-
Gatego	# 238360	appoggio	●	●	●	●	●	●	●	●	●	●	●	●	-	-	-	-
Gatego	# 238450	appoggio	●	●	●	●	●	●	●	●	●	●	●	●	●	●	-	-
Gatego	# 238460	appoggio	●	●	●	●	●	●	●	●	●	●	●	●	-	-	-	-
Gatego	# 238550	appoggio	●	●	●	●	●	●	●	●	●	●	●	●	●	●	-	-
Gatego	# 238560	appoggio	●	●	●	●	●	●	●	●	●	●	●	●	●	●	-	-
Gatego	# 238212	appoggio	-	-	-	-	-	●	-	●	-	-	-	-	-	-	-	-
Soleil by Starck	# 237856	appoggio	●	●	●	●	●	●	●	●	●	●	●	●	●	●	-	-
Starck 1	# 038747	appoggio	●	●	●	●	●	●	●	●	●	●	●	●	●	●	-	-
Starck 1	# 040833	appoggio	●	●	●	●	●	●	●	●	●	●	●	●	●	●	-	-
Starck 1	# 040853	appoggio	●	●	●	●	●	●	●	●	●	●	●	●	●	●	-	-
Starck 1	# 044546	appoggio	●	●	●	●	●	●	●	●	●	●	●	●	●	●	-	-
Starck 1	# 044753	appoggio	●	●	●	●	●	●	●	●	●	●	●	●	●	●	-	-
Starck 1	# 232144	appoggio	●	●	●	●	●	●	●	●	●	●	●	●	●	●	-	-
Vitrium	# 266146	appoggio	●	●	●	●	●	●	●	●	●	●	●	●	●	●	-	-
Vitrium	# 266246	appoggio	●	●	●	●	●	●	●	●	●	●	●	●	●	●	-	-
Vero	# 045250	appoggio	●	●	●	●	●	●	●	●	●	●	●	●	●	●	-	-
Vero Air	# 038355	incasso	●	●	●	●	●	●	●	●	●	●	●	●	●	●	-	-
Vero Air	# 072445	appoggio	●	●	●	●	●	●	●	●	●	●	●	●	●	●	-	-
Vero Air	# 235010	appoggio	-	-	-	-	-	●	-	●	-	-	-	-	-	-	-	-
Vero Air	# 235012	appoggio	-	-	-	-	-	●	-	●	-	-	-	-	-	-	-	-
Vero Air	# 235050	appoggio	●	●	●	●	●	●	●	●	●	●	●	●	●	●	-	-
Vero Air	# 235060	appoggio	●	●	●	●	●	●	●	●	●	●	●	●	●	●	-	-
Vero Air	# 235070	appoggio	●	●	●	●	-	●	-	●	-	-	●	●	●	●	-	-
Vero Air	# 235080	appoggio	-	-	●	●	-	●	-	●	-	-	-	-	-	-	-	-
Vero Air	# 235150	appoggio	●	●	●	●	●	●	●	●	●	●	●	●	●	●	-	-
Vero Air	# 235160	appoggio	●	●	●	●	●	●	●	●	●	●	●	●	●	●	-	-
Vero Air	# 235250	appoggio	●	●	●	●	●	●	●	●	●	●	●	●	●	●	-	-
Vero Air	# 235260	appoggio	●	●	●	●	●	●	●	●	●	●	●	●	●	●	-	-
Vero Air	# 236860	appoggio	●	●	●	●	●	●	●	●	●	●	●	●	●	●	-	-
Viu	# 235860	appoggio	●	●	●	●	●	●	●	●	●	●	●	●	●	●	-	-
White Tulip	# 236243	appoggio	●	●	●	●	●	●	●	●	●	●	●	●	●	●	-	-
Zencha	# 237342	appoggio	●	●	●	●	●	●	●	●	●	●	●	●	●	●	-	-
Zencha	# 237355	appoggio	●	●	●	●	●	●	●	●	●	●	●	●	●	●	-	-
Zencha	# 237442	appoggio	●	●	●	●	●	●	●	●	●	●	●	●	●	●	-	-
Zencha	# 237455	appoggio	●	●	●	●	●	●	●	●	●	●	●	●	●	●	-	-

1) Dimensioni su fondo scuro = larghezza in mm; 2) Dimensioni su fondo chiaro = profondità in mm / Solo i lavabi elencati possono essere abbinati alla serie di mobili; 3) DuroCast\*

# XSquare

## Abbinamenti di ceramica + basi sottolavabo per consolle

### Base sottolavabo per consolle (consolle da ordinare separatamente)

			Prof. 550 mm															
			2 elementi estraibili			4 elementi estraibili				2 cassette			4 cassette					
			800	1000	1200	1400	1400	1400	1600	1600	800	1000	1200	1400	1400	1600	1400	1600
			<sup>1)</sup> 800	1000	1200	1400	1400	1400	1600	1600	800	1000	1200	1400	1400	1600	1400	1600
			# XS 4920	# XS4921	# XS4922	# XS4923	# XS 4925	# XS 4926	# XS 4924	# XS 4927	# XS 4910	# XS 4911	# XS 4912	# XS 4913	# XS 4915	# XS 4914	# XS 4916	# XS 4917
Serie	Ceramica	Tipologia																
2nd floor	# 031758	incasso	●	●	●	●	-	●	●	●	●	●	●	●	-	●	●	●
2nd floor	# 031758	appoggio	●	●	●	●	-	●	●	●	●	●	●	●	-	●	●	●
Bacino	# 032542	appoggio	●	●	●	●	-	●	●	●	●	●	●	●	-	●	●	●
Bacino	# 033342	appoggio	●	●	●	●	-	●	●	●	●	●	●	●	-	●	●	●
Bacino	# 033452	appoggio	●	●	●	●	-	●	●	●	●	●	●	●	-	●	●	●
Bento Starck Box	# 238046	appoggio	●	●	●	●	-	●	●	●	●	●	●	●	-	●	●	●
Bento Starck Box	# 238155	appoggio	●	●	●	●	-	●	●	●	●	●	●	●	-	●	●	●
Bento Starck Box	# 238165	appoggio	●	●	●	●	-	●	●	●	●	●	●	●	-	●	●	●
Bento Starck Box	# 266011	appoggio	-	-	-	-	●	-	-	-	-	-	-	●	-	-	-	
Cape Cod	# 232840	appoggio	●	●	●	●	-	●	●	●	●	●	●	●	-	●	●	●
Cape Cod	# 232843	appoggio	●	●	●	●	-	●	●	●	●	●	●	●	-	●	●	●
Cape Cod	# 232848	appoggio	●	●	●	●	-	●	●	●	●	●	●	●	-	●	●	●
Cape Cod	# 233950	appoggio	●	●	●	●	-	●	●	●	●	●	●	●	-	●	●	●
Cape Cod	# 234043	appoggio	●	●	●	●	-	●	●	●	●	●	●	●	-	●	●	●
Cape Cod	# 234046	appoggio	●	●	●	●	-	●	●	●	●	●	●	●	-	●	●	●
Cape Cod	# 234755	appoggio	●	●	●	●	-	●	●	●	●	●	●	●	-	●	●	●
D-Code	# 033754	incasso	-	-	-	-	-	-	-	-	-	-	-	-	-	-	-	-
D-Neo	# 035760	incasso	-	-	-	-	-	-	-	●	●	●	●	●	-	●	●	●
D-Neo	# 035860	incasso	-	-	-	-	-	-	-	●	●	●	●	●	-	●	●	●
D-Neo	# 237140	appoggio	●	●	●	●	-	●	●	●	●	●	●	●	-	●	●	●
D-Neo	# 237260	appoggio	●	●	●	●	-	●	●	●	●	●	●	●	-	●	●	●
D-Neo	# 239740	appoggio	●	●	●	●	-	●	●	●	●	●	●	●	-	●	●	●
D-Neo	# 239760	appoggio	●	●	●	●	-	●	●	●	●	●	●	●	-	●	●	●
DuraSquare	# 073245	appoggio	●	●	●	●	-	●	●	●	●	●	●	●	-	●	●	●
DuraSquare	# 234880	appoggio	-	-	●	●	-	-	●	-	-	●	●	-	-	●	-	-
DuraSquare	# 234980	appoggio	-	-	●	●	-	-	●	-	-	●	●	-	-	●	-	-
DuraSquare	# 235310	appoggio	-	-	●	-	●	-	-	-	-	●	-	●	-	-	-	-
DuraSquare	# 235350	appoggio	●	●	●	●	-	●	●	●	●	●	●	●	-	●	●	●
DuraSquare	# 235360	appoggio	●	●	●	●	-	●	●	●	●	●	●	●	-	●	●	●
DuraSquare	# 235380	appoggio	-	●	●	-	-	-	-	-	●	●	-	-	-	-	-	-
DuraSquare	# 235460	appoggio	●	●	●	-	-	-	-	●	●	●	-	-	●	-	-	-
DuraSquare	# 235560	appoggio	●	●	●	●	-	●	●	●	●	●	●	●	-	●	●	●
DuraSquare	# 235650	appoggio	●	●	●	●	-	●	●	●	●	●	●	●	-	●	●	●
DuraSquare	# 235660	appoggio	●	●	●	●	-	●	●	●	●	●	●	●	-	●	●	●
DuraStyle	# 034943	appoggio	●	●	●	●	-	●	●	●	●	●	●	●	-	●	●	●
DuraStyle	# 034960	appoggio	●	●	●	●	-	●	●	●	●	●	●	●	-	●	●	●
DuraStyle	# 037243	incasso	●	●	●	●	-	●	●	●	●	●	●	●	-	●	●	●
DuraStyle	# 037260	incasso	-	-	-	-	-	-	-	●	●	●	●	●	-	●	●	●
DuraStyle	# 037456	incasso	-	-	-	-	-	-	-	●	●	●	●	●	-	●	●	●
DuraStyle	# 037462	incasso	●	●	●	-	-	-	-	●	●	●	-	-	●	-	-	-
Duravit No.1	# 35555	incasso	-	-	-	-	-	-	-	●	●	●	●	●	-	●	●	●
Foster	# 033550	appoggio	●	●	●	●	-	●	●	●	●	●	●	●	-	●	●	●
Happy D.2	# 231460	appoggio	-	-	-	-	-	-	-	●	●	●	●	●	-	●	●	●
Happy D.2	# 231560	appoggio	-	-	-	-	-	-	-	●	●	●	●	●	-	●	●	●
Happy D.2	# 231765	appoggio	-	-	-	-	-	-	-	●	●	●	●	●	-	●	-	●
Happy D.2 Plus	# 235940	appoggio	-	-	-	-	-	-	-	●	●	●	●	●	-	●	●	●
Happy D.2 Plus	# 235960	appoggio	-	-	-	-	-	-	-	●	●	●	●	●	-	●	●	●
Happy D.2 Plus	# 236050	appoggio	-	-	-	-	-	-	-	●	●	●	●	●	-	●	-	●
Happy D.2 Plus	# 236060	appoggio	-	-	-	-	-	-	-	●	●	●	●	●	-	●	-	●
Luv	# 037950	appoggio	●	●	●	●	-	●	●	●	●	●	●	●	-	●	●	●
Luv	# 037960	appoggio	●	●	●	●	-	●	●	●	●	●	●	●	-	●	●	●
Luv	# 037970	appoggio	●	●	●	●	-	-	●	●	●	●	●	●	-	●	-	●
Luv	# 037980	appoggio	●	●	●	●	-	-	●	-	●	●	-	-	●	-	-	-

1) Dimensioni su fondo scuro = larghezza in mm; 2) Dimensioni su fondo chiaro = profondità in mm / Solo i lavabi elencati possono essere abbinati alla serie di mobili

**Abbinamenti di ceramica + basi sottolavabo per consolle**
**Base sottolavabo per consolle (consolle da ordinare separatamente)**

			Prof. 550 mm															
			2 elementi estraibili			4 elementi estraibili				2 cassette			4 cassette					
			1) 800	1000	1200	1400	1400	1400	1600	1600	800	1000	1200	1400	1400	1600	1400	1600
			# XS 4920	# XS4921	# XS4922	# XS4923	# XS 4925	# XS 4926	# XS 4924	# XS 4927	# XS 4910	# XS 4911	# XS 4912	# XS 4913	# XS 4915	# XS 4914	# XS 4916	# XS 4917
Serie	Ceramica	Tipologia																
Luv	# 038050	appoggio	●	●	●	●	-	●	●	●	●	●	●	●	-	●	●	●
Luv	# 038060	appoggio	●	●	●	●	-	-	●	●	●	●	●	●	-	●	-	●
Luv	# 038070	appoggio	●	●	●	●	-	-	●	●	●	●	●	●	-	●	-	●
Luv	# 038080	appoggio	●	●	●	●	-	-	-	●	●	●	●	-	●	-	-	-
Luv	# 038142	appoggio	●	●	●	●	-	●	●	●	●	●	●	●	-	●	●	●
PuraVida	# 036970	appoggio	●	●	●	-	-	-	-	●	●	●	●	-	-	-	-	-
PuraVida	# 037070	appoggio	●	●	●	-	-	-	-	●	●	●	●	-	-	-	-	-
Qatego	# 074645	appoggio	●	●	●	●	-	●	●	●	●	●	●	●	-	●	●	●
Qatego	# 238210	appoggio	-	-	●	-	-	-	-	-	-	●	-	-	-	-	-	-
Qatego	# 238250	appoggio	-	-	-	-	-	●	-	●	-	-	-	-	-	-	●	●
Qatego	# 238260	appoggio	-	-	-	-	-	●	-	●	-	-	-	-	-	-	●	●
Qatego	# 238280	appoggio	-	●	●	-	-	-	-	-	●	●	-	-	-	-	-	-
Qatego	# 238350	appoggio	●	●	●	●	-	●	●	●	●	●	●	●	-	●	●	●
Qatego	# 238360	appoggio	●	●	●	●	-	●	●	●	●	●	●	●	-	●	●	●
Qatego	# 238450	appoggio	●	●	●	●	-	●	●	●	●	●	●	●	-	●	●	●
Qatego	# 238460	appoggio	●	●	●	-	●	●	●	●	●	●	●	-	-	-	-	-
Qatego	# 238550	appoggio	●	●	●	-	-	-	●	●	●	●	●	-	-	-	-	-
Qatego	# 238560	appoggio	●	●	●	-	-	-	●	●	●	●	-	-	-	-	-	-
Qatego	# 238212	appoggio	-	-	-	-	-	-	-	-	-	-	-	●	-	-	-	-
Qatego	# 239655	incasso	-	-	-	-	-	-	-	●	●	●	-	-	-	-	-	-
Soleil by Starck	# 237856	appoggio	●	●	●	●	-	●	●	●	●	●	●	●	-	●	●	●
Starck 1	# 038747	appoggio	●	●	●	●	-	●	●	●	●	●	●	●	-	●	●	●
Starck 1	# 040833	appoggio	●	●	●	●	-	●	●	●	●	●	●	●	-	●	●	●
Starck 1	# 040853	appoggio	●	●	●	●	-	●	●	●	●	●	●	●	-	●	●	●
Starck 1	# 044546	appoggio	●	●	●	●	-	●	●	●	●	●	●	●	-	●	●	●
Starck 1	# 044753	appoggio	●	●	●	●	-	●	●	●	●	●	●	●	-	●	●	●
Starck 1	# 232144	appoggio	●	●	●	●	-	●	●	●	●	●	●	●	-	●	●	●
Starck 2	# 232748	incasso	●	●	●	-	-	-	-	●	●	●	●	●	-	●	-	-
Vero	# 045250	appoggio	●	●	●	●	-	-	●	●	●	●	●	-	●	-	●	●
Vero Air	# 038355	incasso	-	-	-	-	-	●	●	●	●	●	●	●	-	●	●	●
Vero Air	# 072445	appoggio	●	●	●	●	-	●	●	●	●	●	●	●	-	●	●	●
Vero Air	# 235010	appoggio	-	-	●	-	●	-	-	-	-	●	-	●	-	-	-	-
Vero Air	# 235012	appoggio	-	-	-	-	●	-	-	-	-	-	-	●	-	-	-	-
Vero Air	# 235050	appoggio	●	●	●	●	-	●	●	●	●	●	●	●	-	●	●	●
Vero Air	# 235060	appoggio	●	●	●	-	-	●	●	●	●	●	●	●	-	●	●	●
Vero Air	# 235070	appoggio	●	●	●	-	-	-	●	●	●	●	-	-	-	-	-	-
Vero Air	# 235080	appoggio	-	●	●	-	-	-	-	-	●	●	-	-	-	-	-	-
Vero Air	# 235150	appoggio	●	●	●	●	-	●	●	●	●	●	●	●	-	●	●	●
Vero Air	# 235160	appoggio	●	●	●	●	-	●	●	●	●	●	●	●	-	●	●	●
Vero Air	# 235250	appoggio	●	●	●	-	-	-	●	●	●	●	●	-	-	-	-	-
Vero Air	# 235260	appoggio	●	●	●	-	-	-	●	●	●	●	●	-	-	-	-	-
Vero Air	# 236860	appoggio	●	●	●	●	-	●	●	●	●	●	●	-	-	-	-	-
Vitrium	# 266146	appoggio	●	●	●	●	-	●	●	●	●	●	●	●	-	●	●	●
Vitrium	# 266246	appoggio	●	●	●	●	-	●	●	●	●	●	●	●	-	●	●	●
Viu	# 038560	incasso	-	-	-	-	-	-	-	●	●	●	-	-	-	-	-	-
Viu	# 235860	appoggio	●	●	●	●	-	●	●	●	●	●	●	●	-	●	●	●
White Tulip	# 236243	appoggio	●	●	●	●	-	●	●	●	●	●	●	●	-	●	●	●
Zencha	# 237342	appoggio	●	●	●	●	-	●	●	●	●	●	●	●	-	●	●	●
Zencha	# 237355	appoggio	●	●	●	●	-	●	●	●	●	●	●	●	-	●	●	●
Zencha	# 237442	appoggio	●	●	●	●	-	●	●	●	●	●	●	●	-	●	●	●
Zencha	# 237455	appoggio	●	●	●	●	-	●	●	●	●	●	●	●	-	●	●	●

**Mobili per il bagno**

1) Dimensioni su fondo scuro = larghezza in mm; 2) Dimensioni su fondo chiaro = profondità in mm / Solo i lavabi elencati possono essere abbinati alla serie di mobili

## Zencha

### Abbinamenti di ceramica + basi sottolavabo con consolle

#### Base sottolavabo con consolle (consolle già inclusa)

			Prof. 550 mm											
			1 elemento estraibile				1 elemento estraibile, 1 elemento a giorno				2 elementi estraibili			
			650	1000	1300		1300				1300		1600	
			# ZE 4810	# ZE 4811	# ZE 4812	# ZE 4813	# ZE 4818	# ZE 4819			# ZE 4816	# ZE 4817	# ZE 4814	# ZE 4815
Serie	Ceramica	Tipologia												
Zencha	# 237342	appoggio	●	●	●	●	●	●	-	-	●	●	●	●
Zencha	# 237355	appoggio	●	●	●	●	●	●	-	-	●	●	●	●
Zencha	# 237442	appoggio	●	●	●	●	●	●	-	-	●	●	●	●
Zencha	# 237455	appoggio	●	●	●	●	●	●	-	-	●	●	●	●

#### Base sottolavabo con consolle (consolle già inclusa)

			Prof. 550 mm											
			2 cassette				2 cassette 2 elementi a giorno				4 cassette			
			650	1000	1300		1300				1300		1600	
			# ZE 4820	# ZE 4821	# ZE 4822	# ZE 4823	# ZE 4828	# ZE 4829			# ZE 4826	# ZE 4827	# ZE 4824	# ZE 4825
Serie	Ceramica	Tipologia												
Zencha	# 237342	appoggio	●	●	●	●	●	●	-	-	●	●	●	●
Zencha	# 237355	appoggio	●	●	●	●	●	●	-	-	●	●	●	●
Zencha	# 237442	appoggio	●	●	●	●	●	●	-	-	●	●	●	●
Zencha	# 237455	appoggio	●	●	●	●	●	●	-	-	●	●	●	●

1) Dimensioni su fondo scuro = larghezza in mm; 2) Dimensioni su fondo chiaro = profondità in mm / Solo i lavabi elencati possono essere abbinati alla serie di mobili

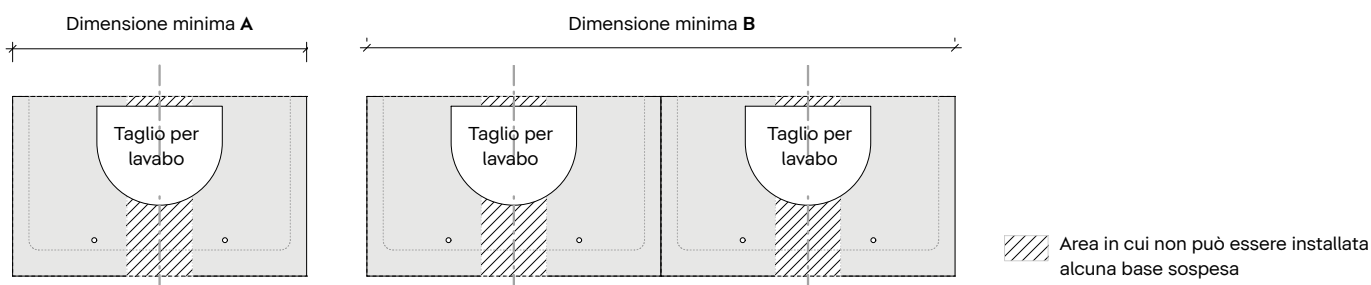
**Abbinamenti di ceramica + consolle senza basi sottolavabo**

**Consolle**

Serie	Ceramica	Tipologia	DuraStyle 550	Dimensione minima per tutte le serie	
				A	B
2nd floor	# 031758	incasso	● <sup>1)</sup>	800	1450
2nd floor	# 031758	appoggio	●	700	1350
Bacino	# 032542	appoggio	●	500	1000
Bacino	# 033342	appoggio	●	500	1000
Bacino	# 033452	appoggio	●	600	1250
Cape Cod	# 232840	appoggio	●	500	100
Cape Cod	# 232843	appoggio	●	500	1030
Cape Cod	# 232848	appoggio	●	600	1250
Cape Cod	# 233950	appoggio	●	600	1260
Cape Cod	# 234043	appoggio	●	500	1030
Cape Cod	# 234046	appoggio	●	600	1250
Cape Cod	# 234755	appoggio	●	600	1250
D-Code	# 033754	incasso	●	700	1350
D-Neo	# 035760	incasso	●	680	1330
D-Neo	# 035860	incasso	●	680	1330
D-Neo	# 237140	appoggio	●	500	1000
D-Neo	# 237260	appoggio	●	600	1250
D-Neo	# 239740	appoggio	●	400	850
D-Neo	# 239760	appoggio	●	600	1250
DuraSquare	# 073245	appoggio	●	600	1150
DuraSquare	# 234880	appoggio	●	820	1720
DuraSquare	# 234980	appoggio	●	820	1720
DuraSquare	# 235310	appoggio	●	1100	2200
DuraSquare	# 235312	appoggio	●	1220	2520
DuraSquare	# 235350	appoggio	●	520	1120
DuraSquare	# 235360	appoggio	●	700	1400
DuraSquare	# 235380	appoggio	●	900	1800
DuraSquare	# 235560	appoggio	●	700	1400
DuraSquare	# 235660	appoggio	●	700	1400
DuraStyle	# 034943	appoggio	●	600	1100
DuraStyle	# 034960	appoggio	●	700	1400
DuraStyle	# 037260	incasso	●	800	1400
Foster	# 033550	appoggio	●	500	1050
Happy D.2	# 231460	appoggio	●	700	1400
Happy D.2	# 231560	appoggio	●	800	1500
Happy D.2	# 231765	appoggio	●	750	1450
Happy D.2 Plus	# 235940	appoggio	●	500	1000
Happy D.2 Plus	# 235960	appoggio	●	700	1400
Happy D.2 Plus	# 236050	appoggio	●	600	1200
Happy D.2 Plus	# 236060	appoggio	●	700	1400
Luv	# 037950	appoggio	●	500	1050

1) Dimensioni su fondo scuro = larghezza in mm; 2) Dimensioni su fondo chiaro = profondità in mm / Solo i lavabi elencati possono essere abbinati alla serie di mobili

## DuraStyle

### Abbinamenti di ceramica + consolle senza basi sottolavabo

#### Consolle

Serie	Ceramica	Tipologia	DuraStyle 550	Dimensione minima per tutte le serie	
				A	B
Luv	# 037960	appoggio	●	1) 600	1300
Luv	# 037970	appoggio	●	700	1450
Luv	# 037980	appoggio	●	800	1700
Luv	# 038050	appoggio	●	500	1050
Luv	# 038060	appoggio	●	600	1300
Luv	# 038070	appoggio	●	700	1450
Luv	# 038080	appoggio	●	800	1700
Luv	# 038142	appoggio	●	500	1100
PuraVida	# 037070	appoggio	●	700	1500
Qatego	# 074645	appoggio	●	470	1000
Qatego	# 238210	appoggio	●	1020	2070
Qatego	# 238212	appoggio	●	1220	2470
Qatego	# 238250	appoggio	●	520	1070
Qatego	# 238260	appoggio	●	620	1270
Qatego	# 238280	appoggio	●	820	1670
Qatego	# 238350	appoggio	●	570	1120
Qatego	# 238360	appoggio	●	620	1270
Qatego	# 238450	appoggio	●	570	1120
Qatego	# 238460	appoggio	●	620	1270
Qatego	# 238212	appoggio	●	1220	2470
Soleil by Starck	# 237856	appoggio	●	600	1250
Starck 1	# 040833	appoggio	●	500	700
Starck 1	# 040853	appoggio	●	500	1100
Starck 2	# 232144	appoggio	●	600	1100
Vero Air	# 072445	appoggio	●	600	1150
Vero Air	# 235010	appoggio	●	1100	2200
Vero Air	# 235012	appoggio	●	1300	---
Vero Air	# 235050	appoggio	●	600	1200
Vero Air	# 235060	appoggio	●	700	1400
Vero Air	# 235070	appoggio	●	750	1550
Vero Air	# 235080	appoggio	●	900	1800
Vero Air	# 235150	appoggio	●	600	1200
Vero Air	# 235160	appoggio	●	700	1400
Viu	# 235860	appoggio	●	620	1320
Vitrium	# 266146	appoggio	●	460	1000
Vitrium	# 266246	appoggio	●	460	1000
White Tulip	# 236243	appoggio	●	500	1050
Zencha	# 237342	appoggio	●	600	1200
Zencha	# 237355	appoggio	●	700	1400
Zencha	# 237442	appoggio	●	600	1200
Zencha	# 237455	appoggio	●	600	1200

1) Dimensioni su fondo scuro = larghezza in mm; 2) Dimensioni su fondo chiaro = profondità in mm / Solo i lavabi elencati possono essere abbinati alla serie di mobili

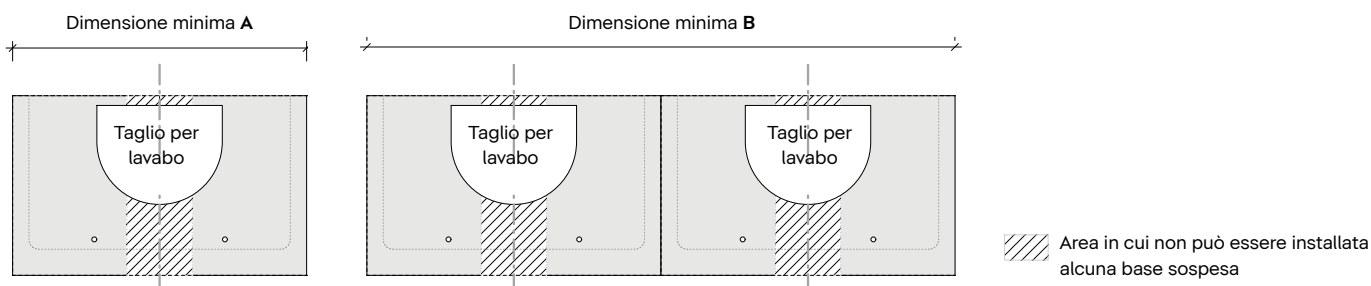
**Abbinamenti di ceramica + consolle senza basi sottolavabo**

**Consolle**

			2) 480 (Compact)				550				Dimensione minima per tutte le serie	
			Spessore 30 mm		Spessore 45 mm		Spessore 30 mm		Spessore 45 mm		A (mm)	B (mm)
Serie	Ceramica	Tipologia	# DS 104C	# DS 105C	# DS 100C	# DS 101C	# DS 106C	# DS 107C	# DS 102C	# DS 103C		
			# LC 104C	# LC 105C	# LC 100C	# LC 101C	# LC 106C	# LC 107C	# LC 102C	# LC 103C		
2nd floor	# 031758	incasso	●	●	●	●	●	●	●	●	<sup>1)</sup> 800	1450
2nd floor	# 031758	appoggio	●	●	●	●	●	●	●	●	800	1450
Bacino	# 032542	appoggio	●	●	●	●	●	●	●	●	500	1000
Bacino	# 033342	appoggio	●	●	●	●	●	●	●	●	500	1000
Bacino	# 033452	appoggio	●	●	●	●	●	●	●	●	600	1250
Bento Starck Box	# 238046	appoggio	-	-	-	-	●	●	●	●	600	1200
Bento Starck Box	# 238155	appoggio	-	-	-	-	●	●	●	●	600	1250
Bento Starck Box	# 238165	appoggio	-	-	-	-	●	●	●	●	700	1450
Bento Starck Box	# 238110	appoggio	-	-	-	-	●	●	●	●	1060	2200
Bento Starck Box	# 266011	appoggio	-	-	-	-	●	●	●	●	1160	2400
Cape Cod	# 232840	appoggio	●	●	●	●	●	●	●	●	500	1000
Cape Cod	# 232843	appoggio	●	●	●	●	●	●	●	●	500	1030
Cape Cod	# 234043	appoggio	●	●	●	●	●	●	●	●	500	1030
Cape Cod	# 234755	appoggio	●	●	●	●	●	●	●	●	600	1250
CapeCod	# 232848	appoggio	-	-	-	-	●	●	●	●	600	1250
CapeCod	# 233950	appoggio	●	●	●	●	●	●	●	●	600	1260
CapeCod	# 234046	appoggio	-	-	-	-	●	●	●	●	600	1250
D-Code	# 033754	incasso	●	●	●	●	●	●	●	●	700	1350
D-Neo	# 035760	incasso	●	●	●	●	●	●	●	●	680	1330
D-Neo	# 035860	incasso	●	●	●	●	●	●	●	●	680	1330
D-Neo	# 237140	appoggio	●	●	●	●	●	●	●	●	500	1000
D-Neo	# 237260	appoggio	●	●	●	●	●	●	●	●	600	1250
D-Neo	# 239740	appoggio	●	●	●	●	●	●	●	●	400	850
D-Neo	# 239760	appoggio	●	●	●	●	●	●	●	●	600	1250
Duravit No.1	# 035555	incasso	●	●	●	●	●	●	●	●	700	1400
DuraSquare	# 073245	appoggio	●	●	●	●	●	●	●	●	600	1150
DuraSquare	# 234880	appoggio	●	●	●	●	●	●	●	●	820	1720
DuraSquare	# 234980	appoggio	●	●	●	●	●	●	●	●	820	1720
DuraSquare	# 235310	lavabo	●	●	●	●	●	●	●	●	1100	2200
DuraSquare	# 235312	appoggio	●	●	●	●	●	●	●	●	1220	2520
DuraSquare	# 235350	appoggio	●	●	●	●	●	●	●	●	520	1120
DuraSquare	# 235360	lavabo	●	●	●	●	●	●	●	●	700	1400
DuraSquare	# 235380	appoggio	●	●	●	●	●	●	●	●	900	1800
DuraSquare	# 235460	appoggio	-	-	-	-	●	●	●	●	700	1400
DuraSquare	# 235560	appoggio	●	●	●	●	●	●	●	●	700	1400
DuraSquare	# 235660	appoggio	●	●	●	●	●	●	●	●	700	1400
DuraStyle	# 034943	appoggio	●	●	●	●	●	●	●	●	600	1100
DuraStyle	# 034960	appoggio	●	●	●	●	●	●	●	●	700	1400
DuraStyle	# 037260	incasso	●	●	●	●	●	●	●	●	800	1400
DuraStyle	# 037456	incasso	●	●	●	●	●	●	●	●	700	1350
DuraStyle	# 037462	incasso	-	-	-	-	●	●	●	●	800	1350

1) Dimensioni su fondo scuro = larghezza in mm; 2) Dimensioni su fondo chiaro = profondità in mm / Solo i lavabi elencati possono essere abbinati alla serie di mobili

## DuraStyle, L-Cube

Abbinamenti di ceramica + consolle senza basi sottolavabo

Consolle			2) 480 (Compact)				550				Dimensione minima per tutte le serie	
Serie	Ceramica	Tipologia	Spessore 30 mm		Spessore 45 mm		Spessore 30 mm		Spessore 45 mm		A (mm)	B (mm)
			# DS 104C	# DS 105C	# DS 100C	# DS 101C	# DS 106C	# DS 107C	# DS 102C	# DS 103C		
			# LC 104C	# LC 105C	# LC 100C	# LC 101C	# LC 106C	# LC 107C	# LC 102C	# LC 103C		
Foster	# 033550	appoggio	●	●	●	●	●	●	●	●	1) 500	1050
Happy D.2	# 231460	appoggio	●	●	●	●	●	●	●	●	700	1400
Happy D.2	# 231560	appoggio	●	●	●	●	●	●	●	●	800	1500
Happy D.2	# 231765	appoggio	●	●	●	●	●	●	●	●	750	1450
Happy D.2	# 231810	rettificato	-	-	-	-	●	●	●	●	1100	2200
Happy D.2	# 231812	incasso	-	-	-	-	●	●	●	●	1300	2600
Happy D.2	# 231860	rettificato	-	-	-	-	●	●	●	●	900	1600
Happy D.2	# 231865	rettificato	-	-	-	-	●	●	●	●	800	1550
Happy D.2	# 231880	rettificato	-	-	-	-	●	●	●	●	900	1800
Happy D.2 Plus	# 235940	appoggio	●	●	●	●	●	●	●	●	500	1000
Happy D.2 Plus	# 235960	appoggio	●	●	●	●	●	●	●	●	700	1400
Happy D.2 Plus	# 236050	appoggio	●	●	●	●	●	●	●	●	600	1200
Happy D.2 Plus	# 236060	appoggio	●	●	●	●	●	●	●	●	700	1400
Luv	# 037950	appoggio	●	●	●	●	●	●	●	●	500	1050
Luv	# 037960	appoggio	●	●	●	●	●	●	●	●	600	1250
Luv	# 037970	appoggio	●	●	●	●	●	●	●	●	700	1450
Luv	# 037980	appoggio	●	●	●	●	●	●	●	●	800	1650
Luv	# 038050	appoggio	●	●	●	●	●	●	●	●	500	1050
Luv	# 038060	appoggio	●	●	●	●	●	●	●	●	600	1250
Luv	# 038070	appoggio	●	●	●	●	●	●	●	●	700	1450
Luv	# 038080	appoggio	●	●	●	●	●	●	●	●	800	1650
Luv	# 038142	appoggio	●	●	●	●	●	●	●	●	420	890
PuraVida	# 036970	appoggio	-	-	-	-	●	●	●	●	800	1600
PuraVida	# 037070	appoggio	●	●	●	●	●	●	●	●	700	1500
Gatego	# 074645	appoggio	●	●	●	●	●	●	●	●	470	1000
Gatego	# 238210	appoggio	●	●	●	●	●	●	●	●	1020	2070
Gatego	# 238212	appoggio	●	●	●	●	●	●	●	●	1220	2470
Gatego	# 238250	appoggio	●	●	●	●	●	●	●	●	520	1070
Gatego	# 238260	appoggio	●	●	●	●	●	●	●	●	620	1270
Gatego	# 238280	appoggio	●	●	●	●	●	●	●	●	820	1670
Gatego	# 238350	appoggio	●	●	●	●	●	●	●	●	570	1120
Gatego	# 238360	appoggio	●	●	●	●	●	●	●	●	620	1270
Gatego	# 238450	appoggio	●	●	●	●	●	●	●	●	570	1120
Gatego	# 238460	appoggio	●	●	●	●	●	●	●	●	620	1270
Gatego	# 238550	appoggio	-	-	-	-	●	●	●	●	530	1080
Gatego	# 238560	appoggio	-	-	-	-	●	●	●	●	650	1270
Gatego	# 239655	incasso	-	-	-	-	●	●	●	●	640	1240
Gatego	# 238212	appoggio	●	●	●	●	●	●	●	●	1220	2470
Soleil by Starck	# 237856	appoggio	-	-	-	-	●	●	●	●	600	1250
Starck 1	# 038747	appoggio	-	-	-	-	●	●	●	●	500	1100
Starck 1	# 040833	appoggio	●	●	●	●	●	●	●	●	500	700
Starck 1	# 040853	appoggio	-	-	-	-	●	●	●	●	500	1100
Starck 1	# 044546	appoggio	-	-	-	-	●	●	●	●	500	1100
Starck 1	# 044753	appoggio	-	-	-	-	●	●	●	●	500	1100
Starck 2	# 232144	appoggio	●	●	●	●	●	●	●	●	600	1100
Starck 3	# 030256	incasso	-	-	-	-	●	●	●	●	700	1350
Vero	# 045250	appoggio	-	-	-	-	●	●	●	●	600	1200
Vero Air	# 038355	incasso	-	-	-	-	●	●	●	●	700	1350
Vero Air	# 072445	appoggio	●	●	●	●	●	●	●	●	600	1150
Vero Air	# 235010	appoggio	●	●	●	●	●	●	●	●	1100	2200
Vero Air	# 235012	appoggio	●	●	●	●	●	●	●	●	1300	---
Vero Air	# 235050	appoggio	●	●	●	●	●	●	●	●	600	1200
Vero Air	# 235060	appoggio	●	●	●	●	●	●	●	●	700	1400
Vero Air	# 235070	appoggio	●	●	●	●	●	●	●	●	800	1600

1) Dimensioni su fondo scuro = larghezza in mm; 2) Dimensioni su fondo chiaro = profondità in mm / Solo i lavabi elencati possono essere abbinati alla serie di mobili

**Abbinamenti di ceramica + consolle senza basi sottolavabo**
**Consolle**

			2) 480 (Compact)				550				Dimensione minima per tutte le serie	
Serie	Ceramica	Tipologia	Spessore 30 mm		Spessore 45 mm		Spessore 30 mm		Spessore 45 mm		A (mm)	B (mm)
			# DS 104C	# DS 105C	# DS 100C	# DS 101C	# DS 106C	# DS 107C	# DS 102C	# DS 103C		
			# LC 104C	# LC 105C	# LC 100C	# LC 101C	# LC 106C	# LC 107C	# LC 102C	# LC 103C		
Vero Air	# 235080	appoggio	●	●	●	●	●	●	●	●	<sup>1)</sup> 900	1800
Vero Air	# 235150	appoggio	●	●	●	●	●	●	●	●	600	1200
Vero Air	# 235160	appoggio	●	●	●	●	●	●	●	●	700	1400
Vero Air	# 235250	appoggio	-	-	-	-	●	●	●	●	600	1200
Vero Air	# 235260	appoggio	-	-	-	-	●	●	●	●	700	1400
Viu	# 038560	incasso	●	●	●	●	●	●	●	●	620	1320
Viu	# 235860	appoggio	●	●	●	●	●	●	●	●	620	1320
Vitrium	# 266146	appoggio	●	●	●	●	●	●	●	●	460	1000
Vitrium	# 266246	appoggio	●	●	●	●	●	●	●	●	460	1000
White Tulip	# 236243	appoggio	●	●	●	●	●	●	●	●	500	1050
Zencha	# 237342	appoggio	●	●	●	●	●	●	●	●	600	1200
Zencha	# 237355	appoggio	●	●	●	●	●	●	●	●	700	1400
Zencha	# 237442	appoggio	●	●	●	●	●	●	●	●	600	1200
Zencha	# 237455	appoggio	●	●	●	●	●	●	●	●	600	1200

1) Dimensioni su fondo scuro = larghezza in mm; 2) Dimensioni su fondo chiaro = profondità in mm / Solo i lavabi elencati possono essere abbinati alla serie di mobili

## D-Code

Design by sieger design

Informazioni generali			
<b>Corpo</b>	<b>Bilaminato</b>	<b>18</b> Bianco opaco	<b>Materiale di base:</b> pannelli di truciolare a tre strati ad alta compressione rivestiti su entrambi i lati con resina melamminica. <b>Materiale dei profili:</b> profili in ABS.
<b>Frontale</b>	Fascia di prezzo 1	<b>43</b> Grigio basalto opaco	
<b>Corpo degli armadietti a specchio</b>		<b>49</b> Grigio grafite opaco	
<b>Profili laterali degli specchi</b>		<b>55</b> Rovere marmorizzato	
		<b>91</b> Taupe opaco	
		<b>HG</b> Verde fiordo opaco	
		<b>HH</b> Verde pallido opaco	
	<b>Bilaminato</b>	<b>22</b> Bianco lucido	<b>Materiale di base:</b> pannelli di truciolare a tre strati ad alta compressione, con laminato decorativo (HPL) su entrambi i lati. <b>Materiale dei profili:</b> profili in ABS.
	Fascia di prezzo 1		
<b>Maniglie</b>		<b>BD</b> Nero diamante	Zinco pressofuso verniciato a polvere
		<b>10</b> Cromo	Zinco pressofuso cromato
<b>Suddivisione interna # UV 9845</b>		Nero diamante	Suddivisione interna installabile in qualsiasi momento, con coperchio. La suddivisione interna non è fissa e può essere posizionata liberamente all'interno del cassetto. Larghezza x profondità x altezza = 115 mm x profondità del cassetto x 45 mm. Materiale: pannello di fibra a media densità (MDF) con pellicola protettiva e rivestimento antiscivolo sul lato inferiore.
<b>Specchio con illuminazione</b>			Illuminazione LED, 4000 K di temperatura di colore. Accensione e spegnimento solo mediante interruttore a parete.
<b>Armadietto a specchio con illuminazione</b>			Illuminazione LED, 4000 K di temperatura di colore. Accensione e spegnimento solo mediante unità interruttore-presa integrata.

Tutte le superfici Duravit sono resistenti all'umidità / Per i colori consultare la tabella in fondo al listino

## Esempio d'ordine











Descrizione	<b>1</b>	Ordinabile in qualsiasi momento	<b>2</b>	<b>3</b>
Prodotto	Base sottolavabo sospesa	Suddivisione interna	Armadietto a specchio	Colonna bassa
Larghezza x altezza x profondità	784 x 555 x 460 mm	115 x 59 x 320 mm	800 x 700 x 148 mm	400 x 1320 x 360 mm
Quantità	1	1	1	1
Colore	HG Verde fiordo opaco	Nero diamante	HG Verde fiordo opaco	HG Verde fiordo opaco
Maniglia	in Nero diamante	-	-	in Nero diamante
Cod. Art.	# DC 4672 0 BD HG 00 00	# UV 9845 0 00 00	# DC 7106 0 HG HG 00 00	# DC 1338 L BD HG 00 00

Descrizione	<b>C</b>	<b>F</b>		
Prodotto	Lavabo	Miscelatori monocomando per lavabo		
Larghezza x altezza x profondità	830 x 180 x 490 mm	Misura M		
Quantità	1	1		
Colore	Bianco	Nero opaco		
Maniglia	-	-		
Cod. Art.	# 239980 00 00	# DC 1023 002046		

**D-Code**

Design by sieger design

Basi sottolavabo									
Tipo di prodotto		Base sottolavabo sospesa		Base sottolavabo sospesa		Base sottolavabo sospesa		Base sottolavabo sospesa	
Largh. x Alt. x Prof.		584 x 400 x 460 mm		584 x 555 x 460 mm		634 x 400 x 460 mm		634 x 555 x 460 mm	
Numero di elementi estraibili		1		1		1		1	
Numero di cassette		-		1		-		1	
Scasso per il sifone		-		✓		-		✓	
Coprifilone		-		✓		-		✓	
<b>Cod. modello</b>		<b>DC4665</b>		<b>DC4670</b>		<b>DC4666</b>		<b>DC4671</b>	
<b>Fascia di prezzo</b>	01	575 €		833 €		585 €		840 €	
	02	660 €		948 €		675 €		960 €	
Articoli necessari									
<b>Lavabo</b>									
Serie		D-Code		D-Code		D-Code		D-Code	
		<b>Cod. modello</b>		<b>Cod. modello</b>		<b>Cod. modello</b>		<b>Cod. modello</b>	
Lavabo		239960 183 €		239960 183 €		239965 188 €		239965 188 €	
<b>Sifone salvaspazio</b>									
		<b>Cod. modello</b>		<b>Cod. modello</b>		<b>Cod. modello</b>		<b>Cod. modello</b>	
		005076 78 €		005076 78 €		005076 78 €		005076 78 €	
Articoli abbinabili									
<b>Suddivisione interna</b>									
Largh. x Alt. x Prof.		115 x 65 x 320 mm		115 x 65 x 320 mm		115 x 65 x 320 mm		115 x 65 x 320 mm	
		<b>Cod. modello</b>		<b>Cod. modello</b>		<b>Cod. modello</b>		<b>Cod. modello</b>	
		UV9845 175 €		UV9845 175 €		UV9845 175 €		UV9845 175 €	

Basi sottolavabo									
									
Tipo di prodotto		Base sottolavabo sospesa		Base sottolavabo sospesa		Base sottolavabo sospesa		Base sottolavabo sospesa	
Largh. x Alt. x Prof.		784 x 400 x 460 mm		784 x 555 x 460 mm		984 x 400 x 460 mm		984 x 555 x 460 mm	
Numero di elementi estraibili		1		1		1		1	
Numero di cassette		-		1		-		1	
Scasso per il sifone		-		✓		-		✓	
Coprifone		-		✓		-		✓	
Cod. modello		DC4667		DC4672		DC4668		DC4673	
Fascia di prezzo		01	609 €	882 €	654 €	953 €			
		02	706 €	1.012 €	760 €	1.096 €			
Articoli necessari									
Lavabo									
Serie		D-Code		D-Code		D-Code		D-Code	
		Cod. modello		Cod. modello		Cod. modello		Cod. modello	
Lavabo		239980	240 €	239980	240 €	239910	286 €	239910	286 €
Sifone salvaspazio									
		Cod. modello				Cod. modello			
		005076	78 €			005076	78 €		
Articoli abbinabili									
Suddivisione interna									
Largh. x Alt. x Prof.		115 x 65 x 320 mm		115 x 65 x 320 mm		115 x 65 x 320 mm		115 x 65 x 320 mm	
		Cod. modello		Cod. modello		Cod. modello		Cod. modello	
		UV9845	175 €	UV9845	175 €	UV9845	175 €	UV9845	175 €

**D-Code**

Design by sieger design





Basi sottolavabo				
Tipo di prodotto	Base sottolavabo sospesa		Base sottolavabo sospesa	
Largh. x Alt. x Prof.	1184 x 400 x 460 mm		1184 x 555 x 460 mm	
Numero di elementi estraibili	1		1	
Numero di cassetti	-		1	
Scasso per il sifone	-		✓	
Coprisifone	-		✓	
<b>Cod. modello</b>	<b>DC4669</b>		<b>DC4674</b>	
<b>Fascia di prezzo</b>	01	700 €	1.022 €	
	02	816 €	1.181 €	

Articoli necessari				
<b>Lavabo</b>				
Serie	D-Code		D-Code	
	<b>Cod. modello</b>		<b>Cod. modello</b>	
Lavabo doppio	240012	341 €	240012	341 €
<b>Sifone salvaspazio</b>				
	<b>Cod. modello</b>			
	005076	78 €		

Articoli abbinabili				
<b>Suddivisione interna</b>	115 x 65 x 320 mm		115 x 65 x 320 mm	
Largh. x Alt. x Prof.	115 x 65 x 320 mm		115 x 65 x 320 mm	
	<b>Cod. modello</b>		<b>Cod. modello</b>	
	UV9845	175 €	UV9845	175 €

Specchi / Armadietti a specchio				
Tipo di prodotto	Specchio		Specchio	
Largh. x Alt. x Prof.	400 x 700 x 50 mm		650 x 700 x 50 mm	
Illuminazione LED	Fascia luminosa, in alto		Fascia luminosa, in alto	
Potenza del corpo illuminante	3 W		5 W	
Attivazione dell'illuminazione	Esterna		Esterna	
Classe di efficienza energetica	D		D	
<b>Cod. modello</b>	<b>DC7075</b>		<b>DC7076</b>	
<b>Fascia di prezzo</b>	01	578 €	622 €	
	02	591 €	635 €	
			647 €	
			660 €	
			701 €	
			715 €	

Specchi / Armadietti a specchio				
				
Tipo di prodotto	Specchio			
Largh. x Alt. x Prof.	1200 x 700 x 50 mm			
Illuminazione LED	Fascia luminosa, in alto			
Potenza del corpo illuminante	9 W			
Attivazione dell'illuminazione	Esterna			
Classe di efficienza energetica	D			
<b>Cod. modello</b>	<b>DC7079</b>			
<b>Fascia di prezzo</b>	01	760 €		
	02	773 €		

Specchi / Armadietti a specchio					
					
Tipo di prodotto	Armadietto a specchio	Armadietto a specchio	Armadietto a specchio	Armadietto a specchio	
Largh. x Alt. x Prof.	650 x 700 x 148 mm	800 x 700 x 148 mm	1000 x 700 x 148 mm	1200 x 700 x 148 mm	
Numero di ante	1	2	2	2	
Numero di ripiani in vetro	2	2	2	2	
Numero di ripiani in legno	1	1	1	1	
Illuminazione LED	Fascia luminosa, in alto	Fascia luminosa, in alto	Fascia luminosa, in alto	Fascia luminosa, in alto	
Attivazione dell'illuminazione	Interruttore	Interruttore	Interruttore	Interruttore	
Presa elettrica	Integrata	Integrata	Integrata	Integrata	
Superfici a specchio	Entrambi i lati delle ante	Entrambi i lati delle ante	Entrambi i lati delle ante	Entrambi i lati delle ante	
Classe di efficienza energetica	D	D	D	D	
<b>Cod. modello</b>	<b>DC7105 L/R</b>	<b>DC7106</b>	<b>DC7107</b>	<b>DC7108</b>	
<b>Fascia di prezzo</b>	01	1.174 €	1.328 €	1.414 €	1.511 €
	02	1.205 €	1.359 €	1.445 €	1.542 €

Mobiletti				
				
Tipo di prodotto	Colonna bassa			
Largh. x Alt. x Prof.	400 x 1320 x 360 mm			
Numero di ante	1			
Numero di ripiani in vetro	2			
Numero di ripiani in legno	1			
<b>Cod. modello</b>	<b>DC1338 L/R</b>			
<b>Fascia di prezzo</b>	01	716 €		
	02	925 €		

## Sivida

Design by Philippe Starck

Informazioni generali			
<b>Frontale</b>	<b>Bilaminato</b>	<b>18</b> Bianco opaco	<b>Materiale di base:</b> pannelli di truciolare a tre strati ad alta compressione rivestiti su entrambi i lati con resina melamminica. <b>Materiale dei profili:</b> profili in ABS.
<b>Corpo</b>	Fascia di prezzo 1	<b>43</b> Grigio basalto opaco	
<b>Struttura degli specchi</b>		<b>49</b> Grigio grafite opaco	
<b>Telaio degli specchi</b>		<b>55</b> Rovere marmorizzato <b>HH</b> Verde pallido opaco	
	<b>Bilaminato</b>	<b>22</b> Bianco lucido	<b>Materiale di base:</b> pannelli di truciolare a tre strati ad alta compressione, con laminato decorativo (HPL) su entrambi i lati. <b>Materiale dei profili:</b> profili in ABS.
	Fascia di prezzo 2		
<b>Maniglie</b>		<b>BD</b> Nero diamante <b>10</b> Cromo	Alluminio verniciato a polvere Alluminio cromato
<b>Portalamпада dello specchio</b>		<b>BD</b> Nero diamante <b>10</b> Cromo	Zinco pressofuso verniciato a polvere Zinco pressofuso cromato
<b>Supporto del ripiano</b>			
<b>Ripiano dello specchio</b>			
<b>Piedi</b>			
<b>Portasciugamani</b>			
<b>Suddivisione interna</b>		<b>Nero diamante</b>	Suddivisione interna installabile in qualsiasi momento, con coperchio. La suddivisione interna non è fissa e può essere posizionata liberamente all'interno del cassetto. Larghezza x profondità x altezza = 115 mm x profondità del cassetto x 45 mm. Materiale: pannello di fibra a media densità (MDF) con pellicola protettiva e rivestimento antiscivolo sul lato inferiore.
<b># UV 9845</b>			
<b># UV 9846</b>			
<b>Specchio con illuminazione</b>			IP 44 3000 K di temperatura di colore LED (durata > 30.000 ore) On/off/dimmer tramite sensore sul lato destro dello specchio  Distanza tra il sensore e le superfici riflettenti = minimo 75 mm

## Esempio d'ordine

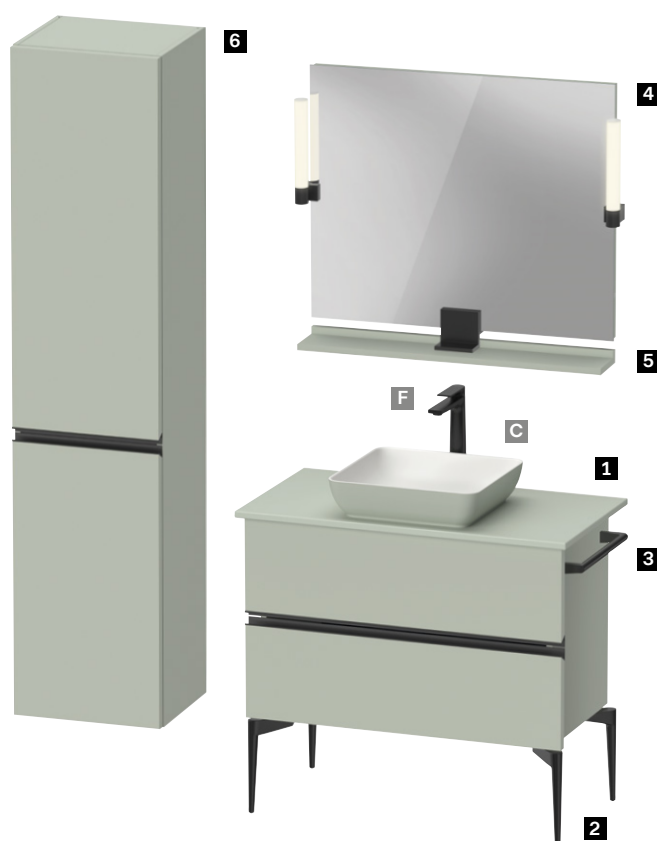

Descrizione	1	Ordinabile in qualsiasi momento	2	3
Prodotto	Base sottolavabo a pavimento	Suddivisione interna	Piedi	Portasciugamani
Larghezza x altezza x profondità	845 x 548 x 475 mm	115 x 59 x 320 mm	30 x 100 mm	355 x 30 x 70 mm
Quantità	1	1	1	1
Colore	HH Verde pallido opaco	Nero diamante	Nero diamante	Nero diamante
Maniglia	DB Nero diamante	-	-	-
Cod. Art.	# SV 4658 0 BD HH 00 00	# UV 9845 0 00 00	# SV 9053 0 BD BD 00 00	# SV 9054 0 BD BD 00 00











Descrizione	4	5	6	C
Prodotto	Specchio	Elemento a giorno	Colonna	Lavabo con consolle
Larghezza x altezza x profondità	850 x 650 x 36 mm	800 x 35 x 115 mm	400 x 1770 x 374 mm	880 x 123 x 500 mm
Quantità	1	1	1	1
Colore	HH Verde pallido opaco	HH Verde pallido opaco	HH Verde pallido opaco	Verde pallido opaco
Maniglia	-	-	DB Nero diamante	-
Cod. Art.	# SV 7422 0 BD HH 00 00	# SV 7432 0 BD HH 00 00	# SV 1370 L BD HH 00 00	# 268018FH00

Descrizione	F			
Prodotto	Miscelatori monocomando per lavabo			
Larghezza x altezza x profondità	Misura XL			
Quantità	1			
Colore	Cromo			
Cod. Art.	# TU 1040 002010			

**Sivida**

Design by Philippe Starck

Basi sottolavabo								
Tipo di prodotto	Base sottolavabo sospesa	Base sottolavabo a pavimento	Base sottolavabo a pavimento	Base sottolavabo a pavimento				
Largh. x Alt. x Prof.	400 x 443 x 287 mm	610 x 591 x 477 mm	810 x 591 x 477 mm	1010 x 591 x 477 mm				
Numero di cassetti	-	2	2	2				
Numero di ante	1	-	-	-				
Scasso per il sifone	-	✓	✓	✓				
Coprisifone	-	✓	✓	✓				
Distanza min. dalla parete	50 mm	-	-	-				
Cod. modello	<b>SV4642 L/R</b>	<b>SV4643</b>	<b>SV4644</b>	<b>SV4645</b>				
Fascia di prezzo	01	551 €	977 €	1.055 €			1.150 €	
	02	598 €	1.073 €	1.157 €			1.263 €	
Articoli necessari								
<b>Lavabo</b>								
Serie	ME by Starck		ME by Starck		ME by Starck		ME by Starck	
	<b>Cod. modello</b>		<b>Cod. modello</b>		<b>Cod. modello</b>		<b>Cod. modello</b>	
Lavabo			233663	Da 535 €	233683	Da 698 €	233610	Da 996 €
Lavamani	072343	Da 404 €						
Articoli abbinabili								
<b>Suddivisione interna</b>								
Largh. x Alt. x Prof.		115 x 65 x 320 mm		115 x 65 x 320 mm		115 x 65 x 320 mm		
		<b>Cod. modello</b>		<b>Cod. modello</b>		<b>Cod. modello</b>		
		UV9845	175 €	UV9845	175 €	UV9845	175 €	
<b>Piedi</b>								
		<b>Cod. modello</b>		<b>Cod. modello</b>		<b>Cod. modello</b>		
Numero di piedi: 2		SV9052	268 €	SV9052	268 €	SV9052	268 €	
Numero di piedi: 4		SV9053	531 €	SV9053	531 €	SV9053	531 €	
<b>Portasciugamani</b>								
		<b>Cod. modello</b>		<b>Cod. modello</b>		<b>Cod. modello</b>		
		SV9054	93 €	SV9054	93 €	SV9054	93 €	

Basi sottolavabo				
				
Tipo di prodotto	Base sottolavabo a pavimento		Base sottolavabo a pavimento	
Largh. x Alt. x Prof.	1210 x 591 x 477 mm		1280 x 591 x 477 mm	
Numero di cassetti	2		2	
Scasso per il sifone	✓		✓	
Coprisifone	✓		✓	
<b>Cod. modello</b>	<b>SV4646</b>		<b>SV4647</b>	
<b>Fascia di prezzo</b>	01	1.285 €	1.264 €	
	02	1.405 €	1.388 €	
Articoli necessari				
<b>Lavabo</b>				
Serie	ME by Starck		ME by Starck	
	<b>Cod. modello</b>		<b>Cod. modello</b>	
Lavabo	233612	Da 1.185 €		
	236112	Da 1.185 €		
Lavabo doppio			233613	Da 1.359 €
Articoli abbinabili				
				
<b>Suddivisione interna</b>				
Largh. x Alt. x Prof.	115 x 65 x 320 mm		115 x 65 x 320 mm	
	<b>Cod. modello</b>		<b>Cod. modello</b>	
	UV9845	175 €	UV9845	175 €
				
<b>Piedi</b>	<b>Cod. modello</b>		<b>Cod. modello</b>	
Numero di piedi: 2	SV9052	268 €	SV9052	268 €
Numero di piedi: 4	SV9053	531 €	SV9053	531 €
				
<b>Portasciugamani</b>	<b>Cod. modello</b>		<b>Cod. modello</b>	
	SV9054	93 €	SV9054	93 €

# Sivida

Design by Philippe Starck

Basi sottolavabo								
Tipo di prodotto	Base sottolavabo sospesa	Base sottolavabo a pavimento	Base sottolavabo a pavimento	Base sottolavabo a pavimento				
Largh. x Alt. x Prof.	400 x 440 x 295 mm	610 x 592 x 477 mm	810 x 592 x 477 mm	1010 x 592 x 477 mm				
Numero di cassetti	-	2	2	2				
Numero di ante	1	-	-	-				
Scasso per il sifone	-	✓	✓	✓				
Coprisifone	-	✓	✓	✓				
Distanza min. dalla parete	50 mm	-	-	-				
Cod. modello	SV4649 L/R	SV4650	SV4651	SV4652				
Fascia di prezzo	01	554 €	980 €	1.055 €			1.150 €	
	02	601 €	1.076 €	1.157 €			1.263 €	
Articoli necessari								
<b>Lavabo</b>	Sivida		Sivida		Sivida		Sivida	
Serie	Cod. modello		Cod. modello		Cod. modello		Cod. modello	
Lavabo	265005	249 €	265000	396 €	265001	526 €	265002	529 €
Articoli abbinabili								
<b>Suddivisione interna</b>								
Largh. x Alt. x Prof.		115 x 65 x 320 mm		115 x 65 x 320 mm		115 x 65 x 320 mm		
		Cod. modello		Cod. modello		Cod. modello		
		UV9845	175 €	UV9845	175 €	UV9845	175 €	
<b>Piedi</b>								
		Cod. modello		Cod. modello		Cod. modello		
Numero di piedi: 2		SV9052	268 €	SV9052	268 €	SV9052	268 €	
Numero di piedi: 4		SV9053	531 €	SV9053	531 €	SV9053	531 €	
<b>Portasciugamani</b>								
		Cod. modello		Cod. modello		Cod. modello		
		SV9054	93 €	SV9054	93 €	SV9054	93 €	

Basi sottolavabo				
Tipo di prodotto	Base sottolavabo a pavimento		Base sottolavabo a pavimento	
Largh. x Alt. x Prof.	1210 x 592 x 477 mm		1280 x 592 x 477 mm	
Numero di cassetti	2		2	
Scasso per il sifone	✓		✓	
Coprisifone	✓		✓	
<b>Cod. modello</b>	<b>SV4653</b>		<b>SV4654</b>	
<b>Fascia di prezzo</b>	01	1.285 €	1.264 €	
	02	1.405 €	1.388 €	
Articoli necessari				
<b>Lavabo</b>				
Serie	Sivida		Sivida	
	<b>Cod. modello</b>		<b>Cod. modello</b>	
Lavabo	265003	617 €	265004	668 €
Articoli abbinabili				
<b>Suddivisione interna</b>	115 x 65 x 320 mm		115 x 65 x 320 mm	
Largh. x Alt. x Prof.	115 x 65 x 320 mm		115 x 65 x 320 mm	
	<b>Cod. modello</b>		<b>Cod. modello</b>	
	UV9845	175 €	UV9845	175 €
<b>Piedi</b>	<b>Cod. modello</b>		<b>Cod. modello</b>	
Numero di piedi: 2	SV9052	268 €	SV9052	268 €
Numero di piedi: 4	SV9053	531 €	SV9053	531 €
<b>Portasciugamani</b>	<b>Cod. modello</b>		<b>Cod. modello</b>	
	SV9054	93 €	SV9054	93 €



Basi sottolavabo				
Tipo di prodotto	Base sottolavabo sospesa per consolle			
Largh. x Alt. x Prof.	400 x 440 x 325 mm			
Numero di ante	1			
Per	Consolle / Bacinella			
Distanza min. dalla parete	50 mm			
<b>Cod. modello</b>	<b>SV4656 L/R</b>			
<b>Fascia di prezzo</b>	01	572 €		
	02	622 €		



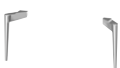

**Sivida**

Design by Philippe Starck

Basi sottolavabo									
Tipo di prodotto		Base sottolavabo a pavimento per consolle		Base sottolavabo a pavimento per consolle		Base sottolavabo a pavimento per consolle		Base sottolavabo a pavimento per consolle	
Largh. x Alt. x Prof.		645 x 548 x 475 mm		845 x 548 x 475 mm		1045 x 548 x 475 mm		1245 x 548 x 475 mm	
Numero di cassetti		2		2		2		2	
Scasso per il sifone		✓		✓		✓		✓	
Coprifisone		✓		✓		✓		✓	
Per		Consolle / Bacinella		Consolle / Bacinella		Consolle / Bacinella		Consolle / Bacinella	
Cod. modello		SV4657		SV4658		SV4659		SV4660	
Fascia di prezzo	01	1.028 €		1.125 €		1.211 €		1.282 €	
	02	1.114 €		1.219 €		1.312 €		1.391 €	
Articoli abbinabili									
Suddivisione interna		115 x 65 x 320 mm		115 x 65 x 320 mm		115 x 65 x 320 mm		115 x 65 x 320 mm	
		Cod. modello		Cod. modello		Cod. modello		Cod. modello	
		UV9845		UV9845		UV9845		UV9845	
		175 €		175 €		175 €		175 €	
Piedi		Cod. modello		Cod. modello		Cod. modello		Cod. modello	
Numero di piedi: 2		SV9052		SV9052		SV9052		SV9052	
Numero di piedi: 4		SV9053		SV9053		SV9053		SV9053	
		268 €		268 €		268 €		268 €	
		531 €		531 €		531 €		531 €	
Portasciugamani		Cod. modello		Cod. modello		Cod. modello		Cod. modello	
		SV9054		SV9054		SV9054		SV9054	
		93 €		93 €		93 €		93 €	

Basi sottolavabo	
	
Tipo di prodotto	Base sottolavabo a pavimento per consolle
Largh. x Alt. x Prof.	1315 x 548 x 475 mm
Numero di cassetti	2
Scasso per il sifone	✓
Coprisifone	✓
Per	Consolle / Bacinella
<b>Cod. modello</b>	<b>SV4661</b>
<b>Fascia di prezzo</b>	01 1.317 €
	02 1.428 €

Articoli abbinabili	
	
Suddivisione interna	
Largh. x Alt. x Prof.	115 x 65 x 320 mm
<b>Cod. modello</b>	
	UV9845 175 €
	
Piedi	
<b>Cod. modello</b>	
Numero di piedi: 2	SV9052 268 €
Numero di piedi: 4	SV9053 531 €
	
Portasciugamani	
<b>Cod. modello</b>	
	SV9054 93 €

Specchi / Armadietti a specchio				
   				
Tipo di prodotto	Specchio	Specchio	Specchio	Specchio
Largh. x Alt. x Prof.	450 x 650 x 36 mm	650 x 650 x 36 mm	850 x 650 x 36 mm	1050 x 650 x 36 mm
Illuminazione LED	Lampada, all'esterno, laterali	Lampada, all'esterno, laterali	Lampada, all'esterno, laterali	Lampada, all'esterno, laterali
Potenza del corpo illuminante	9 W	9 W	9 W	9 W
Funzione dimmer	Integrata	Integrata	Integrata	Integrata
Attivazione dell'illuminazione	Interruttore a sensore	Interruttore a sensore	Interruttore a sensore	Interruttore a sensore
Classe di efficienza energetica	D	D	D	D
<b>Cod. modello</b>	<b>SV7420</b>	<b>SV7421</b>	<b>SV7422</b>	<b>SV7423</b>
<b>Fascia di prezzo</b>	01 1.003 €	1.036 €	1.068 €	1.116 €
	02 1.004 €	1.038 €	1.070 €	1.119 €

Articoli abbinabili							
Mensola							
<b>Cod. modello</b>		<b>Cod. modello</b>		<b>Cod. modello</b>		<b>Cod. modello</b>	
SV7430	Da 168 €	SV7431	Da 180 €	SV7432	Da 189 €	SV7433	Da 209 €

**Sivida**

Design by Philippe Starck

Specchi / Armadietti a specchio				
Tipo di prodotto	Specchio	Specchio		
Largh. x Alt. x Prof.	1250 x 650 x 36 mm	1330 x 650 x 36 mm		
Illuminazione LED	Lampada, all'esterno, laterali	Lampada, all'esterno, laterali		
Potenza del corpo illuminante	9 W	9 W		
Funzione dimmer	Integrata	Integrata		
Attivazione dell'illuminazione	Interruttore a sensore	Interruttore a sensore		
Classe di efficienza energetica	D	D		
<b>Cod. modello</b>	<b>SV7424</b>	<b>SV7425</b>		
<b>Fascia di prezzo</b>	01	1.154 €	1.181 €	
	02	1.157 €	1.187 €	

Articoli abbinabili				
<b>Mensola</b>				
	<b>Cod. modello</b>		<b>Cod. modello</b>	
	SV7434	Da 287 €	SV7435	Da 297 €

Mensole / Elementi a giorno					
Tipo di prodotto	Mensola	Mensola	Mensola	Mensola	
Largh. x Alt. x Prof.	400 x 35 x 115 mm	600 x 35 x 115 mm	800 x 35 x 115 mm	1000 x 35 x 115 mm	
Tipo di installazione	Fissaggio a vite	Fissaggio a vite	Fissaggio a vite	Fissaggio a vite	
Spessore del materiale	16 mm	16 mm	16 mm	16 mm	
<b>Cod. modello</b>	<b>SV7430</b>	<b>SV7431</b>	<b>SV7432</b>	<b>SV7433</b>	
<b>Fascia di prezzo</b>	01	168 €	180 €	189 €	209 €
	02	180 €	194 €	205 €	226 €

Mensole / Elementi a giorno					
Tipo di prodotto	Mensola	Mensola			
Largh. x Alt. x Prof.	1200 x 35 x 115 mm	1280 x 35 x 115 mm			
Tipo di installazione	Fissaggio a vite	Fissaggio a vite			
Spessore del materiale	16 mm	16 mm			
<b>Cod. modello</b>	<b>SV7434</b>	<b>SV7435</b>			
<b>Fascia di prezzo</b>	01	287 €	297 €		
	02	310 €	321 €		

Mobiletti				
				
Tipo di prodotto	Colonna			
Largh. x Alt. x Prof.	400 x 1770 x 374 mm			
Numero di ante	2			
Numero di ripiani in vetro	3			
Numero di ripiani in legno	1			
Distanza min. dalla parete	50 mm			
Distanza min di accostamento dei mobili	50 mm			
Cod. modello	SV1370 L/R			
Fascia di prezzo	01	914 €		
	02	1.216 €		

Informazioni generali			
<b>Frontale</b> <b>Corpo</b>	<b>Impiallacciatura in vero legno</b> Fascia di prezzo 3	<b>13</b> Noce americano <sup>1)</sup>	<b>Materiale di base:</b> multistrato di legno incollato curvo. Lato esterno impiallacciato in vero legno, con laccatura protettiva trasparente. Lato interno: laminato (HPL) in nero. <b>Materiale dei profili:</b> profili impiallacciati in vero legno sul lato esterno. Il legno è un materiale naturale, pertanto nell'impiallacciatura sono possibili piccole differenze strutturali e di colore.
	<b>Laccatura</b> Fascia di prezzo 4	<b>36</b> Bianco satinato <b>39</b> Bianco Nordic satinato <b>40</b> Nero lucido <b>58</b> Grigio grafite satinato <b>60</b> Taupe satinato <b>85</b> Bianco lucido <b>92</b> Grigio pietra satinato <b>98</b> Blu notte satinato	<b>Materiale di base:</b> multistrato di legno incollato curvo. Lato esterno con laccatura multistrato. Lato interno: laminato (HPL) in nero. <b>Materiale dei profili:</b> profili in ABS (laccati) sul lato esterno.
<b>Specchio</b>			IP 44 2700 - 6500 K di temperatura di colore LED (durata > 30.000 ore) Modulo LED fisso Distanza tra il sensore e le superfici riflettenti = minimo 75 mm  Versione App: illuminazione con tecnologia LED, controllo a scelta tramite app o tramite interruttore a sensore a destra. <b>Funzioni con interruttore a sensore:</b> Accensione / spegnimento e sistema antiappannamento, inclusa funzione dimmer LED con effetto Memory. <b>Funzioni con app:</b> accensione / spegnimento e sistema antiappannamento, regolazione continua della temperatura di colore da 2700 a 6500 Kelvin, incl. funzione dimmer con effetto Memory, creazione di scenari luminosi
<b>Sistema antiappannamento</b>			Un riscaldatore impedisce ad una porzione definita di specchio di appannarsi a causa della formazione di condensa. Il riscaldatore viene acceso e spento insieme all'illuminazione dello specchio. Se lo specchio è già appannato prima dell'accensione, il disappannamento richiederà circa 5 minuti. 1 riscaldatore 200 x 400 mm, al centro, 19 W
<b>Maniglie</b>		<b>BD</b> Nero diamante <b>04</b> Bronzo spazzolato <b>10</b> Cromo <sup>2)</sup> <b>34</b> Oro lucido <b>70</b> Acciaio spazzolato	Zinco pressofuso verniciato a polvere Zinco pressofuso cromato Zinco pressofuso rivestito in PVD Zinco pressofuso rivestito in PVD Zinco pressofuso anodizzato
<b>Illuminazione interna per base sottolavabo (optional)</b>			Illuminazione con tecnologia LED, 3500 K di temperatura di colore. Accensione e spegnimento all'apertura e chiusura dell'anta mediante sensore integrato.
<b>Codice articolo</b>	<b>Cifra 12</b> Codici paese per gli specchi e l'illuminazione interna	<b>0</b> 220-240 V: IT	Esempio: WT 7060 0 00 00 0000
	<b>Cifra 14</b> Illuminazione interna per basi sottolavabo	<b>0</b> Senza illuminazione interna <b>1</b> Con illuminazione interna	Esempio: S1 9520 0 85 85 0010

Tutte le superfici Duravit sono resistenti all'umidità / Per i colori consultare la tabella in fondo al listino / <sup>1)</sup> Disponibile solo per S19520 / <sup>2)</sup> Standard per S19520 e non è specificato nel codice articolo



## Esempio d'ordine



Descrizione	<b>1</b>	Inclusi	<b>2</b>	<b>F</b>
Prodotto	Set c-bonded a pavimento	Illuminazione interna	Specchio	Miscelatore monocomando per lavabo
Larghezza x altezza x profondità	560 x 865 x 605 mm	-	450 x 750 x 50 mm	Misura M
Quantità	1	1	1	1
Colore	58 Grigio grafite satinato	-	-	-
Colore lavabo	36 Bianco satinato	-	Bianco	-
Maniglia	BD Nero diamante	-	-	-
Cod. Art.	# S1 9512 O BD 58 0010	-	# WT 7060 0 00 00 0000	# WA1020

**Starck 1**

Design by Philippe Starck

Set mobili				
				
Tipo di prodotto	Set c-bonded a pavimento	Set c-bonded a pavimento	Set c-bonded a pavimento	Set c-bonded a pavimento
Largh. x Alt. x Prof.	560 x 864 x 605 mm	560 x 864 x 605 mm	560 x 864 x 605 mm	560 x 864 x 605 mm
Incl. lavabo consolle	Ceramica sanitaria	Ceramica sanitaria	Ceramica sanitaria	Ceramica sanitaria
Numero di ante	2	2	2	2
Posizione delle cerniere	Su entrambi i lati	Su entrambi i lati	Su entrambi i lati	Su entrambi i lati
Troppopieno	-	-	-	-
Incl. tappo in ceramica	✓	✓	✓	✓
Regolazione integrata dell'altezza	✓	✓	✓	✓
Distanza min. dalla parete	320 mm	320 mm	320 mm	320 mm
Colore del lavabo	Bianco satinato	Bianco lucido	Nero opaco	Nero lucido
<b>Cod. modello</b>	<b>S19512 O</b>	<b>S19513 O</b>	<b>S19514 O</b>	<b>S19515 O</b>
<b>Fascia di prezzo</b>   04	5.990 €	5.797 €	5.990 €	5.990 €
<b>Illuminazione interna</b>	502 €	502 €	502 €	502 €

Rubinetteria	
B.1	96
B.2	98
C.1	100
Circle	103
D-Code	104
Duravit No.1	112
Manhattan	113
Sensor 1	114
Wave	117
Accessori	118

## Cenni importanti

### Rubineria

#### 1. Integrazioni

Serie	Note	Disponibilità
B.1, B.2, C.1,		
Duravit No.1	Integrazioni MinusFlow e FreshStart	Giugno 2024
D-Code	Serie completa	Q3 2024
Sensor 1	Integrazioni	Giugno 2024
Docce e accessori	Integrazioni	Luglio 2024

#### 2. Dimensioni/pesi

Le dimensioni indicate sono in mm e si riferiscono sempre a larghezza x profondità.

#### 3. Tolleranze

I disegni contengono tutte le misure necessarie (in mm) nel rispetto delle consuete tolleranze. Non sono però vincolanti, poiché le dimensioni esatte possono essere stabilite solo misurando il prodotto finito.

#### 4. Bluebox®

Bluebox® è un marchio registrato di Oras Oy.

#### 5. Schede tecniche

Le schede tecniche dei prodotti con i diagrammi di flusso possono essere scaricate dai nostri siti internet [www.duravit.it](http://www.duravit.it) o [pro.duravit.it](http://pro.duravit.it).

#### 6. Unified Water Label (UWL)

L'etichetta Unified Water Label è uno schema di classificazione di 13 categorie di prodotti per il bagno.

Per i miscelatori i quantitativi medi di acqua necessari per lo sciacquo, indicati sulla base della Unified Water Label, sono riportati nell'immagine qui sotto. Il valore massimo è di 5,5 l/min. La classificazione è applicata direttamente sui prodotti.

Maggiori informazioni possono essere ricavate dalle schede tecniche dei prodotti.

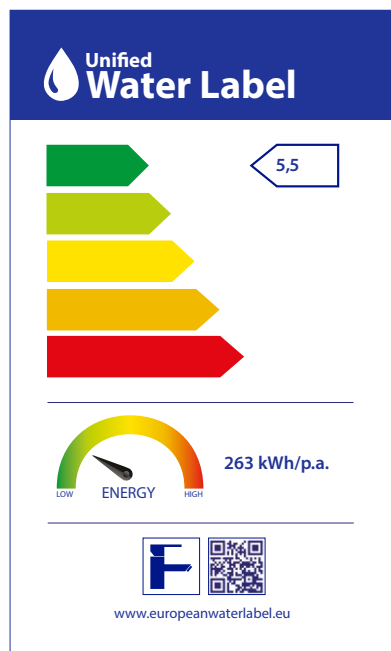

UWL Classe 1

**Rubinetteria**
**Pressione d'esercizio raccomandata**

Per la nostra rubinetteria raccomandiamo una pressione d'esercizio di 1-5 bar.

**Modalità getto docce**
**IntenseRain**

**Rain**

**SoftRain**

**Pulse**

**Mono**

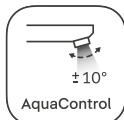
**Tecnologia**
**AquaControl**

Il rompigetto inclinabile permette di adattare l'angolazione del getto in maniera individuale, fino a  $\pm 10^\circ$ . Questa possibilità di regolazione permette la compatibilità con un maggior numero di lavabi e riduce il problema degli schizzi, senza dover sostituire il rubinetto o il lavabo.

**FreshStart**

Nella posizione centrale il miscelatore eroga acqua fredda e solo quando l'utente sposta deliberatamente la manopola verso sinistra viene aggiunta acqua calda. La preparazione dell'acqua calda che richiede un alto dispendio energetico è quindi limitata alle situazioni in cui è effettivamente necessaria.

**MinusFlow**

Per MinusFlow si intende un getto d'acqua ridotto senza per questo ridurre il comfort. Per docce da 9,0 l/min e miscelatori per lavabo da 3,5 l/min. Grazie al risparmio di acqua calda si consuma anche meno energia.

**EasyClean**

Le superfici sono particolarmente facili da trattare e pulire. I depositi di calcare sugli ugelli in silicone possono essere rimossi semplicemente con un dito.

**HeatLock**

Per una maggiore sicurezza in bagno: al fine di evitare possibili ustioni, alcuni rubinetti Duravit sono dotati di limitatore di temperatura. È perfetto per i "piccoli utenti" del bagno!

**AirPlus**



L'acqua viene arricchita con aria nel regolatore del getto. Si ottiene così un getto pieno e delicato, con un consumo ridotto di acqua ed energia.

**BestMatch**

Vengono eseguiti test approfonditi per determinare comfort di lavaggio, comportamento agli schizzi e compatibilità di forma e tecnica con il lavabo. Per maggiori informazioni visitare il sito [www.duravit.it/bestmatch](http://www.duravit.it/bestmatch)

**Touchless**

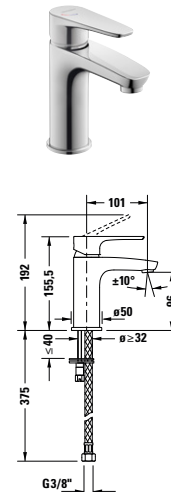
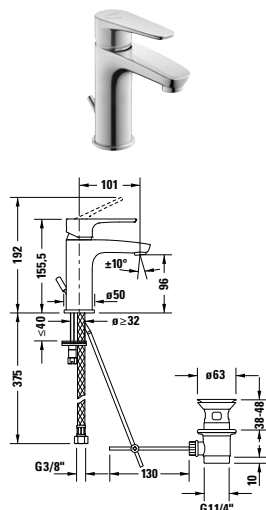
I rubinetti elettronici a infrarossi sono particolarmente igienici ed economici grazie al comando touchless: l'acqua viene infatti erogata solo quando è veramente necessaria.

**Rubinetteria per lavabo**

Tipo di prodotto	Miscelatore monocomando per lavabo S FreshStart e MinusFlow	Miscelatore monocomando per lavabo S FreshStart e MinusFlow
Tipo di montaggio	In appoggio su piano	In appoggio su piano
Altezza	155 mm	155 mm
Lungh. bocca di erogazione	101 mm	101 mm
Controllo della temperatura	Cartuccia in ceramica	Cartuccia in ceramica
Bocca	Rompigetto inclinabile	Rompigetto inclinabile
Tipo di allacciamento	Raccordi flessibili, 3/8"	Raccordi flessibili, 3/8"
Limite di temperatura regolabile	✓	✓
Portata (3 bar)	4 l/min	4 l/min
Tipo di getto	Getto normale	Getto normale
FreshStart	✓	✓
MinusFlow	✓	✓
Colore	Cromo lucido	Cromo lucido
	<b>Cod. Art.</b>	<b>Cod. Art.</b>
senza salterello		B11013002010
con salterello	B11013001010	179 €
		190 €

## Rubinetteria per lavabo

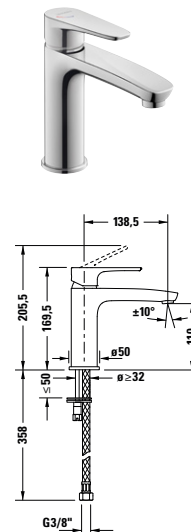
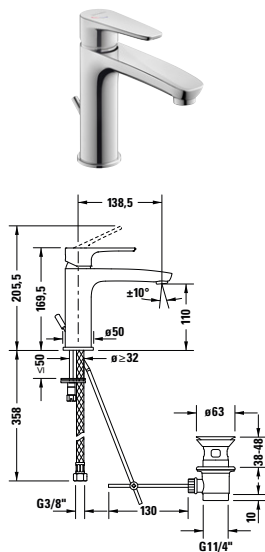

Tipo di prodotto	Miscelatore monocomando per lavabo M FreshStart e MinusFlow	Miscelatore monocomando per lavabo M FreshStart e MinusFlow
Tipo di montaggio	In appoggio su piano	In appoggio su piano
Altezza	169 mm	169 mm
Lungh. bocca di erogazione	139 mm	139 mm
Controllo della temperatura	Cartuccia in ceramica	Cartuccia in ceramica
Bocca	Rompigetto inclinabile	Rompigetto inclinabile
Tipo di allacciamento	Raccordi flessibili, 3/8"	Raccordi flessibili, 3/8"
Limite di temperatura regolabile	✓	✓
Portata (3 bar)	4 l/min	4 l/min
Tipo di getto	Getto normale	Getto normale
FreshStart	✓	✓
MinusFlow	✓	✓
Colore	Cromo lucido	Cromo lucido
	<b>Cod. Art.</b>	<b>Cod. Art.</b>
senza salterello		B11023002010
con salterello	B11023001010	212 €
		199 €

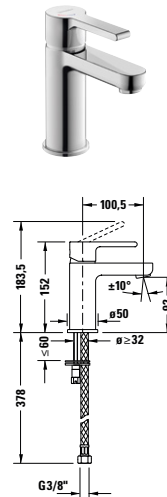
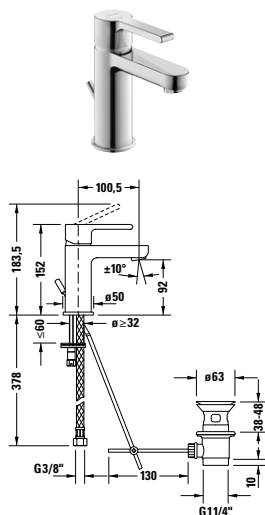
**Rubinetteria per lavabo**

Tipo di prodotto	Miscelatore monocomando per lavabo S FreshStart e MinusFlow	Miscelatore monocomando per lavabo S FreshStart e MinusFlow
Tipo di montaggio	In appoggio su piano	In appoggio su piano
Altezza	152 mm	152 mm
Lungh. bocca di erogazione	101 mm	101 mm
Controllo della temperatura	Cartuccia in ceramica	Cartuccia in ceramica
Bocca	Rompigetto inclinabile	Rompigetto inclinabile
Tipo di allacciamento	Raccordi flessibili, 3/8"	Raccordi flessibili, 3/8"
Limite di temperatura regolabile	✓	✓
Portata (3 bar)	4 l/min	4 l/min
Tipo di getto	Getto normale	Getto normale
FreshStart	✓	✓
MinusFlow	✓	✓
Colore	Cromo lucido	Cromo lucido
	<b>Cod. Art.</b>	<b>Cod. Art.</b>
senza salterello		B21013002010
con salterello	B21013001010	214 €
		199 €

## Rubinetteria per lavabo

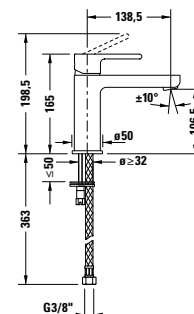
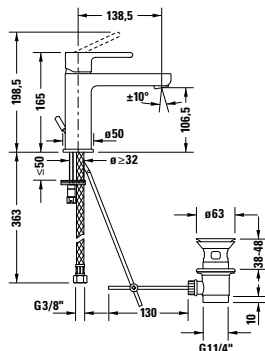

Tipo di prodotto	Miscelatore monocomando per lavabo M FreshStart e MinusFlow	Miscelatore monocomando per lavabo M FreshStart e MinusFlow
Tipo di montaggio	In appoggio su piano	In appoggio su piano
Altezza	165 mm	165 mm
Lungh. bocca di erogazione	139 mm	139 mm
Controllo della temperatura	Cartuccia in ceramica	Cartuccia in ceramica
Bocca	Rompigetto inclinabile	Rompigetto inclinabile
Tipo di allacciamento	Raccordi flessibili, 3/8"	Raccordi flessibili, 3/8"
Limite di temperatura regolabile	✓	✓
Portata (3 bar)	4 l/min	4 l/min
Tipo di getto	Getto normale	Getto normale
FreshStart	✓	✓
MinusFlow	✓	✓
Colore	Cromo lucido	Cromo lucido
	<b>Cod. Art.</b>	<b>Cod. Art.</b>
senza salterello		B21023002010
con salterello	B21023001010	240 €
		227 €

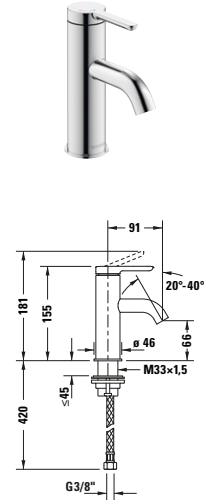
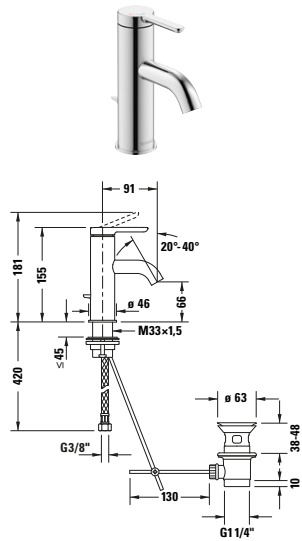
**C.1**
**Rubineria per lavabo**

Tipo di prodotto	Miscelatore monocomando per lavabo S FreshStart e MinusFlow		Miscelatore monocomando per lavabo S FreshStart e MinusFlow	
Tipo di montaggio	In appoggio su piano		In appoggio su piano	
Altezza	155 mm		155 mm	
Lungh. bocca di erogazione	91 mm		91 mm	
Controllo della temperatura	Cartuccia in ceramica		Cartuccia in ceramica	
Bocca	Rompigetto		Rompigetto	
Tipo di allacciamento	Raccordi flessibili, 3/8"		Raccordi flessibili, 3/8"	
Portata (3 bar)	4 l/min		4 l/min	
Tipo di getto	Getto normale		Getto normale	
FreshStart	✓		✓	
MinusFlow	✓		✓	
Colore	Cromo lucido		Cromo lucido	
	<b>Cod. Art.</b>		<b>Cod. Art.</b>	
senza salterello			C11013002010	322 €
con salterello	C11013001010	348 €		
Colore	Nero opaco		Nero opaco	
	<b>Cod. Art.</b>		<b>Cod. Art.</b>	
senza salterello			C11013002046	449 €
con salterello	C11013001046	487 €		

## Rubinetteria per lavabo

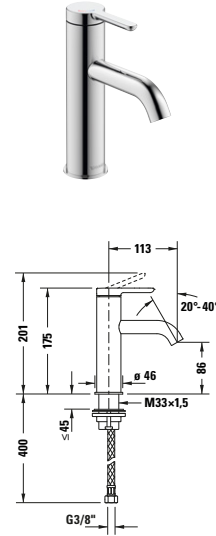
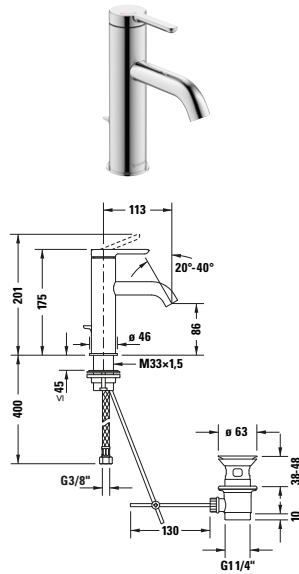

Tipo di prodotto	Miscelatore monocomando per lavabo M FreshStart e MinusFlow	Miscelatore monocomando per lavabo M FreshStart e MinusFlow
Tipo di montaggio	In appoggio su piano	In appoggio su piano
Altezza	175 mm	175 mm
Lungh. bocca di erogazione	113 mm	113 mm
Controllo della temperatura	Cartuccia in ceramica	Cartuccia in ceramica
Bocca	Rompigetto	Rompigetto
Tipo di allacciamento	Raccordi flessibili, 3/8"	Raccordi flessibili, 3/8"
Portata (3 bar)	4 l/min	-
Tipo di getto	Getto normale	Getto normale
FreshStart	✓	✓
MinusFlow	✓	✓
Colore	Cromo lucido	Cromo lucido
	<b>Cod. Art.</b>	<b>Cod. Art.</b>
senza salterello		C11023002010
con salterello	C11023001010	369 €
Colore	Nero opaco	Nero opaco
	<b>Cod. Art.</b>	<b>Cod. Art.</b>
senza salterello		C11023002046
con salterello	C11023001046	516 €

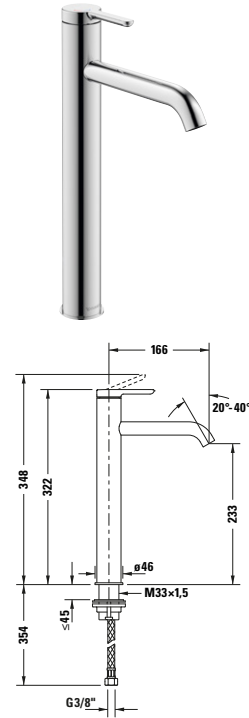
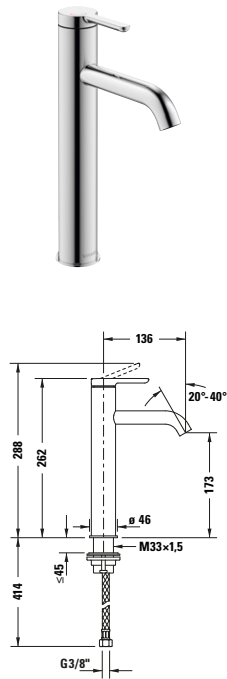
**Rubinetteria per lavabo**

Tipo di prodotto	Miscelatore monocomando per lavabo L FreshStart e MinusFlow	Miscelatore monocomando per lavabo XL FreshStart e MinusFlow
Tipo di montaggio	In appoggio su piano	In appoggio su piano
Altezza	252 mm	322 mm
Lungh. bocca di erogazione	136 mm	166 mm
Controllo della temperatura	Cartuccia in ceramica	Cartuccia in ceramica
Bocca	Rompigetto	Rompigetto
Tipo di allacciamento	Raccordi flessibili, 3/8"	Raccordi flessibili, 3/8"
Portata (3 bar)	4 l/min	4 l/min
Tipo di getto	Getto normale	Getto normale
FreshStart	✓	✓
MinusFlow	✓	✓
Colore	Cromo lucido	Cromo lucido
	<b>Cod. Art.</b>	<b>Cod. Art.</b>
senza salterello	C11033002010 415 €	C11043002010 423 €
Colore	Nero opaco	Nero opaco
	<b>Cod. Art.</b>	<b>Cod. Art.</b>
senza salterello	C11033002046 582 €	C11043002046 592 €

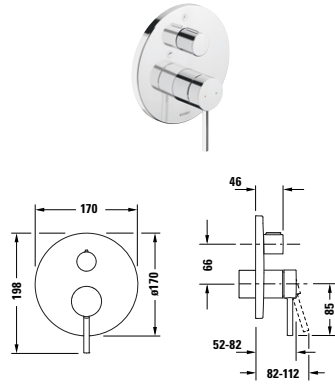
**Rubinetteria vasca**

Tipo di prodotto	Miscelatore monocomando vasca a incasso	
Tipo di allacciamento dell'acqua	Corpo incasso	
Controllo della temperatura	Cartuccia in ceramica	
Numero di utenze	2	
Forma della rosetta	Rotonda	
Incl. parti visibili	✓	
Incl. unità funzionale	✓	
Valvola antiriflusso	Valvola antiriflusso	
	<b>Cod. Art.</b>	
Cromo lucido	CE5210018010	605 €

**Articoli abbinabili**

<b>Corpo incasso</b>		
Tipo di prodotto	Bluebox®	
Tipo di montaggio	A incasso	
	<b>Cod. Art.</b>	
	DN 15	GK0900000000 149 €
Valvola di arresto	DN 20	GK0900001000 305 €

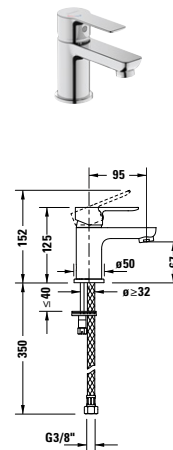
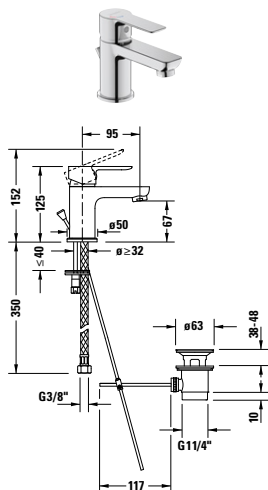
**Rubinetteria per lavabo**

Tipo di prodotto	Miscelatore monocomando per lavabo S FreshStart e MinusFlow	Miscelatore monocomando per lavabo S FreshStart e MinusFlow
Tipo di montaggio	In appoggio su piano	In appoggio su piano
Altezza	125 mm	125 mm
Lungh. bocca di erogazione	95 mm	95 mm
Controllo della temperatura	Cartuccia in ceramica	Cartuccia in ceramica
Bocca	Rompigetto	Rompigetto
Tipo di allacciamento	Raccordi flessibili, 3/8"	Raccordi flessibili, 3/8"
Limite di temperatura regolabile	✓	✓
Portata (3 bar)	4 l/min	4 l/min
Tipo di getto	Getto normale	Getto normale
FreshStart	✓	✓
MinusFlow	✓	✓
Colore	Cromo lucido	Cromo lucido
	<b>Cod. Art.</b>	<b>Cod. Art.</b>
senza salterello		DC1013002010
con salterello	DC1013001010	133 €
Colore	Nero opaco	Nero opaco
	<b>Cod. Art.</b>	<b>Cod. Art.</b>
senza salterello		DC1013002046
con salterello	DC1013001046	187 €

## Rubinetteria per lavabo

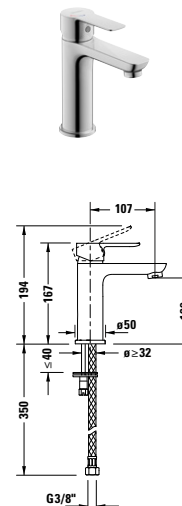
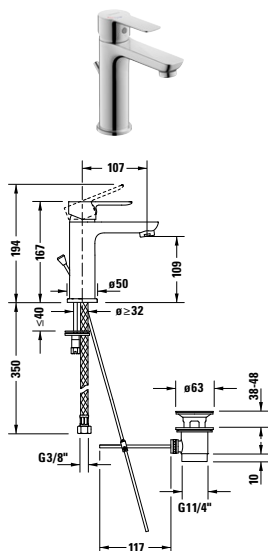

Tipo di prodotto	Miscelatore monocomando per lavabo M FreshStart e MinusFlow	Miscelatore monocomando per lavabo M FreshStart e MinusFlow
Tipo di montaggio	In appoggio su piano	In appoggio su piano
Altezza	167 mm	167 mm
Lungh. bocca di erogazione	107 mm	107 mm
Controllo della temperatura	Cartuccia in ceramica	Cartuccia in ceramica
Bocca	Rompigetto	Rompigetto
Tipo di allacciamento	Raccordi flessibili, 3/8"	Raccordi flessibili, 3/8"
Limite di temperatura regolabile	✓	✓
Portata (3 bar)	4 l/min	4 l/min
Tipo di getto	Getto normale	Getto normale
FreshStart	✓	✓
MinusFlow	✓	✓
Colore	Cromo lucido	Cromo lucido
	<b>Cod. Art.</b>	<b>Cod. Art.</b>
senza salterello		DC1023002010
con salterello	DC1023001010	151 €
Colore	Nero opaco	Nero opaco
	<b>Cod. Art.</b>	<b>Cod. Art.</b>
senza salterello		DC1023002046
con salterello	DC1023001046	212 €

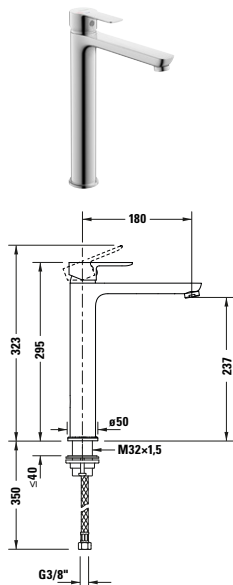
**Rubinetteria per lavabo**

Tipo di prodotto	Miscelatore monocomando per lavabo XL FreshStart e MinusFlow	
Tipo di montaggio	In appoggio su piano	
Altezza	295 mm	
Lungh. bocca di erogazione	180 mm	
Controllo della temperatura	Cartuccia in ceramica	
Bocca	Rompigetto	
Tipo di allacciamento	Raccordi flessibili, 3/8"	
Limite di temperatura regolabile	✓	
Portata (3 bar)	4 l/min	
Tipo di getto	Getto normale	
FreshStart	✓	
MinusFlow	✓	
Colore	Cromo lucido	
	<b>Cod. Art.</b>	
senza salterello	DC1043002010	345 €
Colore	Nero opaco	
	<b>Cod. Art.</b>	
senza salterello	DC1043002046	484 €

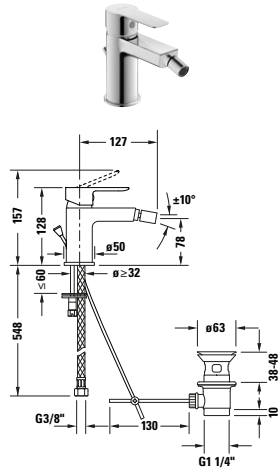
**Rubinetteria per bidet**

Tipo di prodotto	Miscelatore monocomando per bidet	
Controllo della temperatura	Cartuccia in ceramica	
Lungh. bocca di erogazione	118 mm	
Altezza	128 mm	
Bocca	Rompigetto con giunto snodato	
Portata (3 bar)	5 l/min	
Tipo di getto	Getto normale	
Tipo di allacciamento	Raccordi flessibili, 3/8"	
Colore	Cromo lucido	
	<b>Cod. Art.</b>	
con salterello	DC2400011010	170 €
Colore	Nero opaco	
	<b>Cod. Art.</b>	
con salterello	DC2400011046	237 €

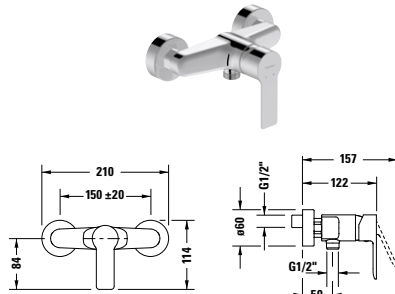
**Miscelatori doccia**

Tipo di prodotto	Miscelatore monocomando doccia esterno	
Tipo di allacciamento dell'acqua	Raccordi a S	
Interasse	150 mm ± 20 mm	
Controllo della temperatura	Cartuccia in ceramica	
Valvola di non ritorno	✓	
Portata (3 bar)	14 l/min	
Dimensioni del raccordo del flessibile	1/2"	
Dimensioni dell'allacciamento acqua	1/2"	
	<b>Cod. Art.</b>	
Cromo lucido	DC4230001010	145 €
Nero opaco	DC4230001046	204 €

Miscelatori doccia				
Tipo di prodotto	Set miscelatore monocomando a incasso		Miscelatore monocomando doccia a incasso	
Tipo di allacciamento dell'acqua	Corpo incasso		Corpo incasso	
Controllo della temperatura	Cartuccia in ceramica		Cartuccia in ceramica	
Numero di utenze	1		1	
Forma della rosetta	Rotonda		Rotonda	
Portata (3 bar)	27 l/min		24,5 l/min	
Incl. parti visibili	✓		✓	
Incl. unità funzionale	✓		✓	
	<b>Cod. Art.</b>		<b>Cod. Art.</b>	
Cromo lucido	DC4210007010	144 €	DC4210010010	303 €
Nero opaco	DC4210007046	216 €	DC4210010046	451 €
Articoli necessari				
<b>Corpo incasso</b>				
Tipo di prodotto			Bluebox®	
Tipo di montaggio			A incasso	
			<b>Cod. Art.</b>	
	DN 15		GK0900000000	149 €
Valvola di arresto	DN 20		GK0900001000	305 €

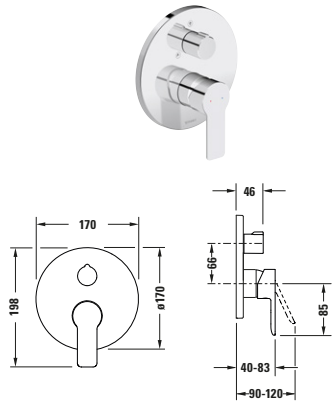
**Miscelatori doccia**

Tipo di prodotto	Miscelatore monocomando doccia a incasso		
Tipo di allacciamento dell'acqua	Corpo incasso		
Controllo della temperatura	Cartuccia in ceramica		
Selezione utenza	Deviatore		
Numero di utenze	2		
Forma della rosetta	Rotonda		
Portata (3 bar)	22,5 l/min		
Incl. parti visibili	✓		
Incl. unità funzionale	✓		
	<b>Cod. Art.</b>		
Cromo lucido	DC4210012010		439 €
Nero opaco	DC4210012046		657 €

**Articoli necessari**

<b>Corpo incasso</b>			
Tipo di prodotto	Bluebox®		
Tipo di montaggio	A incasso		
	<b>Cod. Art.</b>		
	DN 15	GK0900000000	149 €
Valvola di arresto	DN 20	GK0900001000	305 €

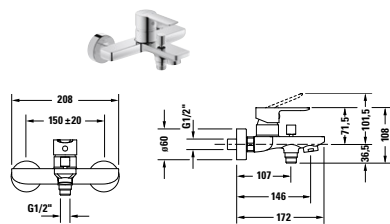
**Rubineria per il bagno**

Tipo di prodotto	Miscelatore monocomando vasca esterno		
Tipo di allacciamento dell'acqua	Raccordi a S		
Interasse	150 mm ± 20 mm		
Controllo della temperatura	Cartuccia in ceramica		
Valvola di non ritorno	✓		
Portata (3 bar)	21 l/min		
Portata raccordo tubo flessibile (3 bar)	16 l/min		
Dimensioni del raccordo del flessibile	1/2"		
Dimensioni dell'allacciamento acqua	1/2"		
	<b>Cod. Art.</b>		
Cromo lucido	DC5230001010		218 €
Nero opaco	DC5230001046		305 €

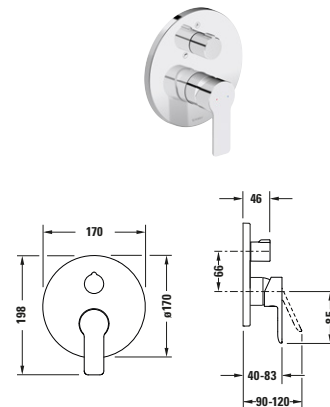
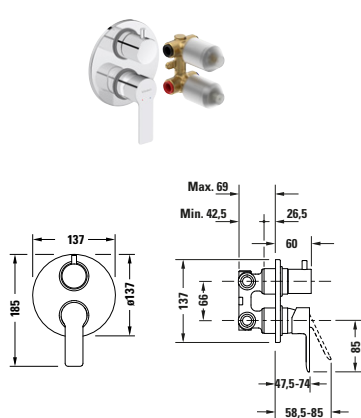
**Rubineria vasca**

Tipo di prodotto	Set miscelatore monocomando a incasso	Miscelatore monocomando vasca a incasso	
Tipo di allacciamento dell'acqua	Corpo incasso	Corpo incasso	
Controllo della temperatura	Cartuccia in ceramica	Cartuccia in ceramica	
Numero di utenze	2	2	
Forma della rosetta	Rotonda	Rotonda	
Portata (3 bar)	19 l/min	22,5 l/min	
Incl. parti visibili	✓	✓	
Incl. unità funzionale	✓	✓	
	<b>Cod. Art.</b>	<b>Cod. Art.</b>	
Cromo lucido	DC5210008010	200 € DC5210012010	439 €
Nero opaco	DC5210008046	300 € DC5210012046	657 €

**Articoli necessari**

<b>Corpo incasso</b>			
Tipo di prodotto			Bluebox®
Tipo di montaggio			A incasso
		<b>Cod. Art.</b>	
	DN 15	GK0900000000	149 €
Valvola di arresto	DN 20	GK0900001000	305 €

Rubineria per il bagno

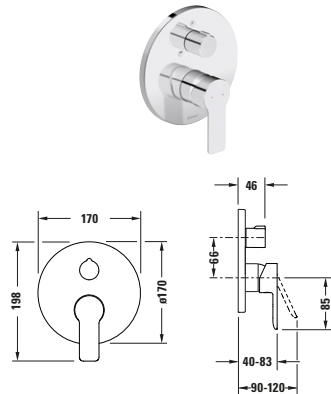
**Rubinetteria vasca**

Tipo di prodotto	Miscelatore monocomando vasca a incasso	
Tipo di allacciamento dell'acqua	Corpo incasso	
Controllo della temperatura	Cartuccia in ceramica	
Forma della rosetta	Rotonda	
Portata (3 bar)	22,5 l/min	
Incl. parti visibili	✓	
Incl. unità funzionale	✓	
Valvola antiriflusso	Valvola antiriflusso	
	<b>Cod. Art.</b>	
Cromo lucido	DC5210018010	614 €

**Articoli necessari**

<b>Corpo incasso</b>		
Tipo di prodotto	Bluebox®	
Tipo di montaggio	A incasso	
	<b>Cod. Art.</b>	
	DN 15	GK0900000000 149 €
Valvola di arresto	DN 20	GK0900001000 305 €

**Duravit No.1**

Design by Duravit

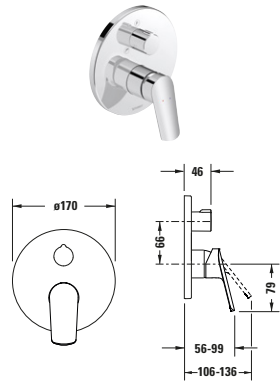
**Rubineria vasca**

Tipo di prodotto	Miscelatore monocomando vasca a incasso	
Tipo di allacciamento dell'acqua	Corpo incasso	
Controllo della temperatura	Cartuccia in ceramica	
Numero di utenze	2	
Forma della rosetta	Rotonda	
Portata (3 bar)	22,5 l/min	
Incl. parti visibili	✓	
Incl. unità funzionale	✓	
Valvola antiriflusso	Valvola antiriflusso	
	<b>Cod. Art.</b>	
Cromo lucido	N15210018010	487 €

**Articoli necessari**

<b>Corpo incasso</b>		
Tipo di prodotto	Bluebox®	
Tipo di montaggio	A incasso	
	<b>Cod. Art.</b>	
	DN 15	GK0900000000 149 €
Valvola di arresto	DN 20	GK0900001000 305 €

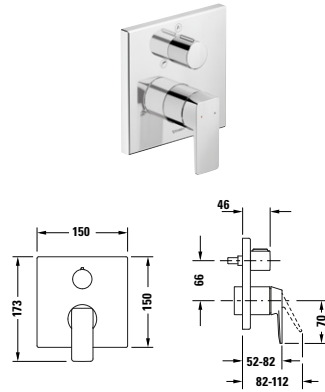
**Rubinetteria vasca**

Tipo di prodotto	Miscelatore monocomando vasca a incasso	
Tipo di allacciamento dell'acqua	Corpo incasso	
Controllo della temperatura	Cartuccia in ceramica	
Numero di utenze	2	
Forma della rosetta	Quadrata	
Incl. parti visibili	✓	
Incl. unità funzionale	✓	
Valvola antiriflusso	Valvola antiriflusso	
	<b>Cod. Art.</b>	
Cromo lucido	MH5210018010	635 €

**Articoli necessari**

<b>Corpo incasso</b>			
Tipo di prodotto		Bluebox®	
Tipo di montaggio		A incasso	
		<b>Cod. Art.</b>	
	DN 15	GK0900000000	149 €
Valvola di arresto	DN 20	GK0900001000	305 €

# Sensor 1

Design by Duravit

## Rubineria per lavabo

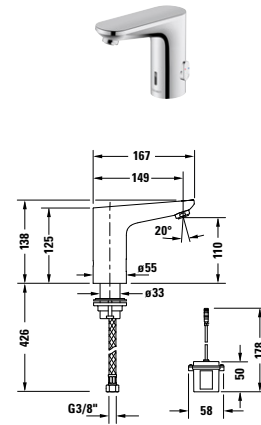
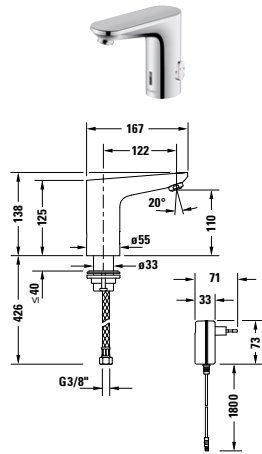

Tipo di prodotto	Miscelatore elettronico per lavabo	Miscelatore elettronico per lavabo
Tipo di alimentazione	Alimentatore a spina	Batteria
Tipo di montaggio	In appoggio su piano	In appoggio su piano
Altezza	138 mm	138 mm
Lungh. bocca di erogazione	122 mm	122 mm
Controllo della temperatura	Con regolazione della temperatura	Con regolazione della temperatura
Bocca	Rompigetto con EasyClean	Rompigetto con EasyClean
Tipo di allacciamento	Raccordi flessibili, 3/8"	Raccordi flessibili, 3/8"
Portata (3 bar)	5 l/min	5 l/min
Funzione di blocco	75 s	75 s
Durata di erogazione dell'acqua regolabile	✓	✓
Sciacquo igienico	✓	✓
Modalità di attivazione	Comandi touchless	Comandi touchless
Disinfezione termica	✓	✓
Colore	Cromo lucido	Cromo lucido
	<b>Cod. Art.</b>	<b>Cod. Art.</b>
Allacciamento alla rete	SE1090017010	440 €
A batteria		SE1090019010 440 €

## Rubinetteria per lavabo

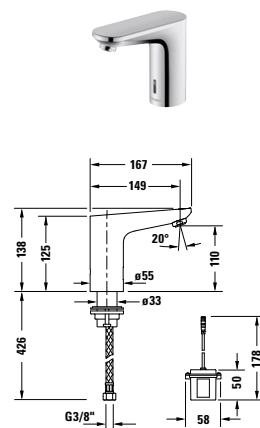
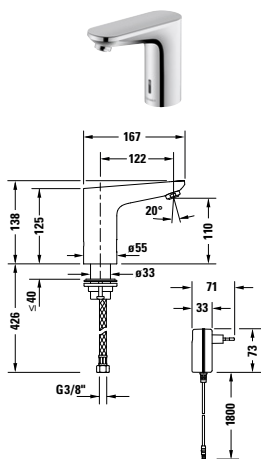

Tipo di prodotto	Miscelatore elettronico per lavabo	Miscelatore elettronico per lavabo
Tipo di alimentazione	Alimentatore a spina	Batteria
Tipo di montaggio	In appoggio su piano	In appoggio su piano
Altezza	138 mm	138 mm
Lungh. bocca di erogazione	122 mm	122 mm
Controllo della temperatura	Temperatura dell'acqua preimpostabile	Temperatura dell'acqua preimpostabile
Bocca	Rompigetto con EasyClean	Rompigetto con EasyClean
Tipo di allacciamento	Raccordi flessibili, 3/8"	Raccordi flessibili, 3/8"
Portata (3 bar)	1,6 l/min	1,6 l/min
Funzione di blocco	75 s	75 s
Durata di erogazione dell'acqua regolabile	✓	✓
Sciacquo igienico	✓	✓
Tipo di getto	Getto normale	-
Modalità di attivazione	Comandi touchless	Comandi touchless
Disinfezione termica	✓	✓
Colore	Cromo lucido	Cromo lucido
	<b>Cod. Art.</b>	<b>Cod. Art.</b>
Allacciamento alla rete	SE1094007010	440 €
A batteria		SE1094009010
		440 €

# Sensor 1

Design by Duravit

## Rubinetteria per lavabo

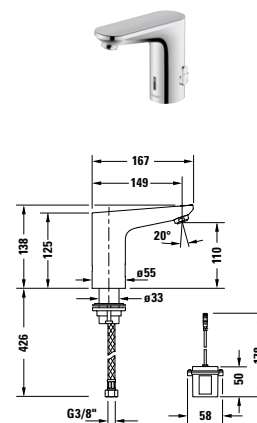
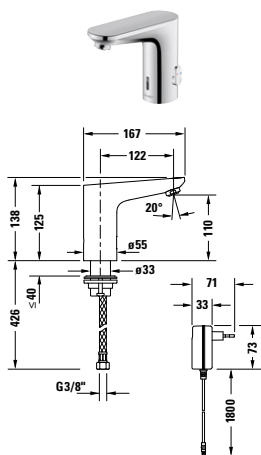

Tipo di prodotto	Miscelatore elettronico per lavabo	Miscelatore elettronico per lavabo
Tipo di alimentazione	Alimentatore a spina	Batteria
Tipo di montaggio	In appoggio su piano	In appoggio su piano
Altezza	138 mm	138 mm
Lungh. bocca di erogazione	122 mm	122 mm
Controllo della temperatura	Con regolazione della temperatura	Con regolazione della temperatura
Bocca	Rompigetto con EasyClean	Rompigetto con EasyClean
Tipo di allacciamento	Raccordi flessibili, 3/8"	Raccordi flessibili, 3/8"
Portata (3 bar)	1,6 l/min	1,6 l/min
Funzione di blocco	75 s	75 s
Durata di erogazione dell'acqua regolabile	✓	✓
Sciacquo igienico	✓	✓
Tipo di getto	Getto normale	-
Modalità di attivazione	Comandi touchless	Comandi touchless
Disinfezione termica	✓	✓
Colore	Cromo lucido	Cromo lucido
	<b>Cod. Art.</b>	<b>Cod. Art.</b>
Allacciamento alla rete	SE1094017010	440 €
A batteria		SE1094019010 440 €

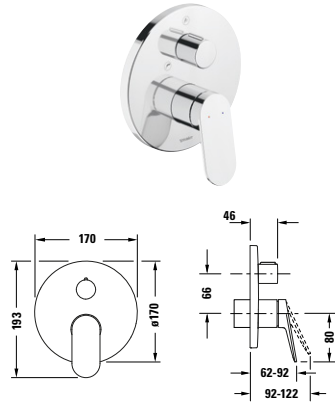

**Rubinetteria vasca**



Tipo di prodotto	Miscelatore monocomando vasca a incasso	
Tipo di allacciamento dell'acqua	Corpo incasso	
Controllo della temperatura	Cartuccia in ceramica	
Numero di utenze	2	
Forma della rosetta	Rotonda	
Portata (3 bar)	22,5 l/min	
Incl. parti visibili	✓	
Incl. unità funzionale	✓	
Valvola antiriflusso	Valvola antiriflusso	
	<b>Cod. Art.</b>	
Cromo lucido	WA5210018010	605 €

**Articoli necessari**

<b>Corpo incasso</b>		
Tipo di prodotto	Bluebox®	
Tipo di montaggio	A incasso	
	<b>Cod. Art.</b>	
	DN 15	GK0900000000 149 €
Valvola di arresto	DN 20	GK0900001000 305 €

## Accessori

Soffioni				
				
Tipo di prodotto	Soffione 1jet 300		Soffione 1jet 300	
Larghezza/Lunghezza	Ø 300 mm		300 x 300 mm	
Dimensioni dell'allacciamento acqua	1/2"		1/2"	
Ugelli in silicone	✓		✓	
Soffione con inclinazione regolabile	✓		✓	
Tipo di getto	Rain		Rain	
Materiale	Acciaio inox		Acciaio inox	
Tipo di montaggio	Montaggio a soffitto / Montaggio a parete		Montaggio a soffitto / Montaggio a parete	
Portata (3 bar)	25,5 l/min		26 l/min	
Forma	Rotonda		Quadrata	
	<b>Cod. Art.</b>		<b>Cod. Art.</b>	
Bronzo spazzolato	UV0660020004	252 €	UV0660031004	252 €
Oro lucido	UV0660020034	252 €	UV0660031034	252 €
Acciaio spazzolato	UV0660020070	252 €	UV0660031070	252 €



Aste doccia				
				
Tipo di prodotto	Asta doccia con mensola		Asta doccia con mensola	
Supporto doccetta	Regolabile in altezza		Regolabile in altezza	
Materiale	Alluminio / Plastica		Alluminio / Plastica / Vetro	
Colore			Cromo, Bianco lucido	
			<b>Cod. Art.</b>	
			UV0600015005	236 €
Colore	Cromo lucido			
	<b>Cod. Art.</b>			
	UV0600015010	236 €		
Colore	Nero opaco			
	<b>Cod. Art.</b>			
	UV0600015046	236 €		

Accessori	
D-Code	120



**D-Code**

Design by sieger design

Accessori			
			
Tipo di prodotto	Specchio cosmetico		
Largh. x Alt. x Prof.	203 x 310 x 330 mm		
Tipo di montaggio	A parete		
Ingrandimento ottico	3 scomparti		
Peso	0,9 kg		
	<b>Cod. Art.</b>		
Nero opaco	0099124600	183 €	

Accessori			
			
Tipo di prodotto	Portasapone	Portasapone	Dispenser portasapone
Largh. x Alt. x Prof.	137 x 53 x 120 mm	137 x 53 x 120 mm	69 x 220 x 145 mm
Tipo di montaggio	A parete	A parete	A parete
Peso	0,7 kg	0,7 kg	1,0 kg
Colore del vetro	Bianco	Bianco	Bianco
Grado di brillantezza colore del vetro	opaco	opaco	opaco
Posizione del piattino	A sinistra	A destra	-
	<b>Cod. Art.</b>	<b>Cod. Art.</b>	<b>Cod. Art.</b>
Nero opaco	0099174600	107 €	0099164600
			298 €

Accessori			
			
Tipo di prodotto	Portabicchiere	Portabicchiere	
Largh. x Alt. x Prof.	118 x 97 x 102 mm	118 x 97 x 102 mm	
Tipo di montaggio	A parete	A parete	
Peso	0,6 kg	0,6 kg	
Colore del vetro	Bianco	Bianco	
Grado di brillantezza colore del vetro	opaco	opaco	
Posizione del bicchiere	A sinistra	A destra	
	<b>Cod. Art.</b>	<b>Cod. Art.</b>	
Nero opaco	0099194600	100 €	0099204600
			100 €

Accessori			
			
Tipo di prodotto	Gancio portasciugamani	Anello portasciugamani	
Largh. x Alt. x Prof.	16 x 16 x 55 mm	169 x 182 x 67 mm	
Tipo di montaggio	A parete	A parete	
Peso	0,1 kg	0,4 kg	
	<b>Cod. Art.</b>	<b>Cod. Art.</b>	
Nero opaco	0099044600	18 €	0099214600
			90 €

Accessori								
Tipo di prodotto	Mensola portasciugamani		Portasciugamani		Portasciugamani		Portasciugamani	
Largh. x Alt. x Prof.	650 x 112 x 220 mm		848 x 48 x 80 mm		648 x 48 x 80 mm		50 x 90 x 447 mm	
Tipo di montaggio	A parete		A parete		A parete		A parete	
Peso	1,6 kg		0,8 kg		0,7 kg		0,9 kg	
Orientabile	-		-		-		✓	
Numero di bracci	-		1		1		2	
	<b>Cod. Art.</b>		<b>Cod. Art.</b>		<b>Cod. Art.</b>		<b>Cod. Art.</b>	
Nero opaco	0099254600	335 €	0099234600	152 €	0099244600	135 €	0099224600	140 €

Accessori								
Tipo di prodotto	Portarotolo di scorta		Portarotolo					
Largh. x Alt. x Prof.	48 x 220 x 48 mm		165 x 99 x 165 mm					
Tipo di montaggio	A parete		A parete					
Peso	0,3 kg		0,4 kg					
Numero di rotoli	1		1					
	<b>Cod. Art.</b>		<b>Cod. Art.</b>					
Nero opaco	0099154600	64 €	0099264600	87 €				

Accessori								
Tipo di prodotto	Portascopino		Portascopino					
Largh. x Alt. x Prof.	154 x 342 x 154 mm		89 x 385 x 89 mm					
Tipo di montaggio	A parete		A pavimento					
Peso	1,3 kg		0,9 kg					
	<b>Cod. Art.</b>		<b>Cod. Art.</b>					
Nero opaco	0099274600	120 €	0099284600	120 €				



<b>Vasche e Wellness</b>	
<b>Vasche e vasche idromassaggio</b>	
D-Code	138

## Cenni importanti

### Vasche e Wellness

#### 1. Integrazioni / Nuove serie e modelli

Serie	Note	Disponibilità
D-Code	Serie completa	Settembre 2024

#### 2. Progettazione 3D del bagno

I disegni 3D disponibili sono scaricabili dai nostri siti internet agli indirizzi [www.duravit.it](http://www.duravit.it) e [pro.duravit.it](http://pro.duravit.it) (DXF, DWG, IGS, STP).

#### 3. Dotazioni standard di tutte le vasche idromassaggio Duravit

- Sistema di svuotamento dell'acqua
- Colonna di scarico con troppopieno
- Piedi
- Protezione contro il funzionamento a secco

Per l'installazione si consiglia l'uso dei seguenti accessori:

- ganci di sostegno
- profilo parete

#### 4. Tolleranze per vasche e piatti doccia

Il processo produttivo può causare scostamenti dalle misure nominali indicate, tuttavia nell'ambito delle tolleranze previste dalla norma tedesca DIN EN 198. Vi preghiamo di tenerne conto all'atto della progettazione.

#### 5. DuroCast®

Per informazioni sulla cura e manutenzione dei prodotti in DuroCast® consultare le apposite istruzioni.

#### 6. Schede di preinstallazione

Potete scaricare le schede di preinstallazione dei prodotti Duravit dai siti [www.duravit.it](http://www.duravit.it) e [pro.duravit.it](http://pro.duravit.it) oppure richiederle scrivendo a [commerciale@it.duravit.com](mailto:commerciale@it.duravit.com) o telefonando al n. 0544-509711.

#### 7. Campo di applicazione dei prodotti

I prodotti Vasche e Wellness sono destinati esclusivamente all'installazione nel settore privato, ivi compreso l'utilizzo in camere d'albergo, residence, ecc. Sulla base della normativa vigente non è possibile l'installazione in centri benessere pubblici, in hotel-spa o cliniche. I prodotti sono pensati per l'installazione in interni.

#### 8. Dotazioni optional ed accessori

Gli articoli indicati come "Dotazioni optional" sono forniti già montati da Duravit. Gli "Accessori" vengono invece forniti separatamente.

Se il codice articolo inizia con 7X..., allora il prodotto è disponibile in versione vasca (70...) e vasca idromassaggio (76...).

#### 9. Colonna di scarico cromata con troppopieno

Le parti visibili della colonna di scarico standard con troppopieno sono cromate.

In alternativa, si possono ordinare in bianco.

Si prega di contattare Duravit per richiedere il relativo codice articolo.

**Vasche e Wellness**

Tramite una capillare dislocazione sul territorio nazionale dei propri Centri di Assistenza Tecnica, Duravit garantisce un accurato e tempestivo servizio post-vendita.

Potete trovare tutti i contatti e i riferimenti dei Centri di Assistenza Tecnica Duravit consultando il nostro sito alla pagina <http://www.duravit.it/assistenza>



Su specifica richiesta del cliente, Duravit assicura:

**1. PROMOZIONI GRATUITE**

Valide per prodotti acquistati ed installati sul territorio italiano.

1.1. Promozioni valide per tutte le vasche idromassaggio con sistemi Combi E e Combi L:

**- Duravit Start**

Verifica funzionale del prodotto installato a casa del Cliente finale. Il primo intervento di verifica funzionale del prodotto avviene subito dopo l'installazione. Duravit tiene particolarmente alla soddisfazione dei propri Clienti e verifica immediatamente il funzionamento del prodotto installato. I Centri di Assistenza Tecnica Duravit sono sempre a disposizione per ogni eventuale chiarimento.

**- Top Service Duravit**

Intervento di verifica funzionale del prodotto al 24° mese, prima della scadenza della garanzia. Duravit vuole assicurare al proprio cliente la perfetta efficienza del prodotto installato prima dello scadere della garanzia. Accertarsi della soddisfazione del Cliente finale per Duravit è fondamentale!

1.2. Promozioni valide per tutte le saune:

**- Full Service Duravit**

Sopralluogo per la verifica dell'effettiva possibilità di installazione del prodotto. Installazione e messa in funzione. Intervento di verifica funzionale del prodotto dopo 12 mesi e successiva verifica al 24° mese, prima della scadenza della garanzia.

**2. INTERVENTI IN GARANZIA**

Inviare relativa richiesta scrivendo a [serviziotecnico@it.duravit.com](mailto:serviziotecnico@it.duravit.com)

**3. CONSULENZE TECNICHE, MONTAGGIO, ASSISTENZE AL MONTAGGIO, INTERVENTI FUORI GARANZIA**

Tali prestazioni sono a carico del richiedente, che può rivolgersi direttamente ad uno dei Centri di Assistenza Tecnica per richiedere un preventivo.

**NOTA!**

- Le predisposizioni degli allacciamenti elettrici, idraulici e di scarico sono a cura del Cliente finale e devono essere conformi alla scheda di preinstallazione del prodotto ordinato.
- L'impianto elettrico e quello idraulico devono essere adeguati ai valori di consumo e di portata del prodotto da installare e comunque conformi alle normative vigenti. Resta comunque inteso che Duravit Italia ed i Centri di Assistenza declinano ogni responsabilità per l'eventuale inadeguatezza degli impianti e/o la loro non conformità con quanto previsto dalla normativa vigente (legge 46/90).
- In caso di installazione di una sauna, il prodotto deve essere integro, ancora nel proprio imballo originale e già collocato nel luogo di installazione. Spetta al Cliente farsi carico dello smaltimento degli imballi.
- Gli interventi esclusi dalle promozioni gratuite sono a carico del Cliente finale, da concordare direttamente con il Centro di Assistenza Tecnica. Eventuali uscite a vuoto dei tecnici, causate ad esempio da predisposizioni insufficienti od errate, saranno contabilizzate a parte.
- Qualora il Committente richieda esplicitamente l'installazione del prodotto in modo atto a pregiudicare o limitare l'efficacia di eventuali interventi di assistenza, si farà carico di ogni problema conseguente, ivi compresi i maggiori costi di manutenzione e/o riparazione.

## Informazioni generali

### Vasche e piatti doccia

#### Struttura in polistirene per vasche e piatti doccia



Le strutture in polistirene possono essere utilizzate al posto dei tradizionali piedi per l'installazione di vasche e piatti doccia. Nel caso in cui la vasca debba essere piastrellata, l'uso della struttura in polistirene offre il vantaggio di poter incollare le piastrelle direttamente sulla struttura stessa, senza dover creare una superficie separata piastrellabile. Le strutture sono realizzate in polistirene ("styropor"). In caso di vasca idromassaggio non è possibile utilizzare la struttura in polistirene.

#### Antislip per piatti doccia

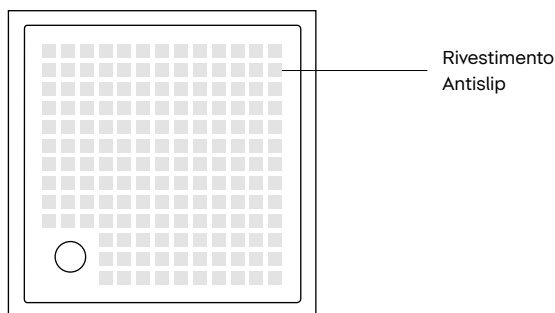

Rivestimento antiscivolo per piatti doccia. Trasparente ma percepibile al tatto, il rivestimento Antislip migliora la tenuta sul piatto doccia garantendo così maggiore sicurezza. Antislip è applicato in fase di produzione. Di lunga durata, facile da pulire, ecologico e approvato dal TÜV (associazione tedesca di controllo tecnico), il rivestimento Antislip è adatto all'uso nel settore privato e alberghiero.

Il TÜV Rheinland conferma la classe C per la resistenza allo scivolamento a piedi nudi nelle aree esposte ad acqua (DIN 51097).

Antislip è disponibile per tutti i piatti doccia Duravit in acrilico.

In caso di ordine di un piatto doccia con Antislip, inserire "1" come 15ª cifra del codice articolo.

7 2 0 1 1 5 0 0 0 0 0 0 1

Antislip

#### Piatti doccia in DuroCast®

I piatti doccia in DuroCast® Nature raggiungono, grazie alle proprietà del materiale stesso, la classe C di resistenza allo scivolamento a piedi nudi (DIN 51097).

#### Piatti doccia in DuroCast® Nature

I piatti doccia in DuroCast® Nature con superficie opaca raggiungono la classe C di resistenza allo scivolamento a piedi nudi secondo i requisiti della norma DIN 51009.

**Vasche, vasche idromassaggio e piatti doccia**

**Set fonoassorbenti per vasche con o senza idromassaggio e piatti doccia**  
 Oggigiorno il rumore è praticamente onnipresente e limita la qualità di vita di molte persone. La riduzione dei livelli di intensità acustica e la prevenzione dell'inquinamento acustico aumentano il benessere in maniera comprovata. Duravit si dedica alla questione dell'isolamento acustico già da diversi anni e offre set fonoassorbenti per le vasche e i piatti doccia in acrilico, con cui è possibile ridurre le emissioni sonore in bagno. L'impiego di prodotti come il set

fonoassorbente di Duravit permette di soddisfare molti requisiti stabiliti dalle principali normative riguardanti l'isolamento acustico (DIN 4109, VDI 4100 SST III e SIA 181).

Lo conferma anche la Divisione di fisica delle costruzioni dell'Istituto Fraunhofer di Stoccarda, che ha effettuato e verificato molteplici misurazioni di impatto acustico per conto di Duravit.

Nelle prove, i prodotti testati sono stati installati di volta in volta con gli accessori indicati nelle istruzioni di montaggio. Se necessario è stato installato anche un set fonoassorbente Duravit, come indicato nella seguente tabella.

La seguente tabella mostra i risultati dei test di misurazione della riduzione del rumore:

Categoria di prodotto testato	Sottofondo	Conforme alla normativa?			Set fonoassorbente
		DIN 4109	VDI 4100	SIA 181	
<b>Vasche</b>					
Vasche in acrilico	Soletta flottante	Si	Si	Si <sup>1)</sup>	<sup>1)</sup> Si, # 791368 00 0 00 0000
	Pavimento grezzo	Si	Sj <sup>1)</sup>	No	<sup>1)</sup> Si, # 791368 00 0 00 0000
Vasche in DuroCast <sup>3)</sup>	Soletta flottante	Si	Si	Si <sup>2)</sup>	
<b>Vasche idromassaggio</b>					
Sistema idromassaggio Combi P	Soletta flottante	Si	Si	Si	
Sistema idromassaggio Combi E	Soletta flottante	Si	Si	Si	
Sistema idromassaggio Combi L	Soletta flottante	Si	Si	Si	
Sistema idromassaggio per vasche in DuroCast <sup>4)</sup>	Soletta flottante	Si	Si, per Sst II	Si <sup>2)</sup>	
<b>Piatti doccia</b>					
D-Code	Soletta flottante	Si <sup>1)</sup>	Si <sup>1)</sup>	Si <sup>1)</sup>	<sup>1)</sup> Si, # 791369 00 0 00 0000
	Pavimento grezzo	Si <sup>1)</sup>	Si <sup>1)</sup>	Si <sup>1)</sup>	<sup>1)</sup> Si, # 791369 00 0 00 0000
Starck Slimline	Soletta flottante	Si <sup>1)</sup>	Si <sup>1)</sup>	Si <sup>1)</sup>	<sup>1)</sup> Si, # 791369 00 0 00 0000
	Pavimento grezzo	Si <sup>1)</sup>	Si <sup>1)</sup>	Si <sup>1)</sup>	<sup>1)</sup> Si, # 791369 00 0 00 0000
Tempano	Pavimento grezzo	Si <sup>1)</sup>	Si <sup>1)</sup>	Si <sup>1), 2)</sup>	<sup>1)</sup> Si, # 791372 00 0 00 0000
Stonetto	Soletta flottante	Si	Si	Si <sup>2)</sup>	
	Pavimento grezzo	Si	Si	Si <sup>1), 2)</sup>	<sup>1)</sup> Si, # 791372 00 0 00 0000

<sup>1)</sup> La norma è soddisfatta in abbinamento al relativo set fonoassorbente (vedere la colonna "Set fonoassorbente" nella tabella in alto)

<sup>2)</sup> In un condominio, se la zona retrostante del piano terra costituisce un'unità di destinazione d'uso separata e il seminterrato è un ambiente con bassa (fronte) o media (retro) sensibilità al rumore (es. nella situazione "bagno sopra bagno").

<sup>3)</sup> Ad eccezione delle vasche in DuroCast<sup>®</sup> della serie D-Neo.

**Con i seguenti set fonoassorbenti è possibile migliorare le prestazioni acustiche dei prodotti:**

Set fonoassorbente per vasche in acrilico: # 791368 00 0 00 0000

Set fonoassorbente per piatti doccia in acrilico: # 791369 00 0 00 0000

Set fonoassorbente per piatti doccia filo pavimento: # 791372 00 0 00 0000

Per poter utilizzare il set fonoassorbente le vasche e i piatti doccia devono essere dotati del telaio con piedi.

Se si utilizza un set fonoassorbente per piatti doccia, l'altezza di installazione può variare leggermente. La diversa altezza è indicata nel paragrafo "Accessori" nelle specifiche dei piedi.

I set fonoassorbenti non possono essere installati con una struttura in polistirene.

## Informazioni generali

### Vasche e vasche idromassaggio

#### Maniglione

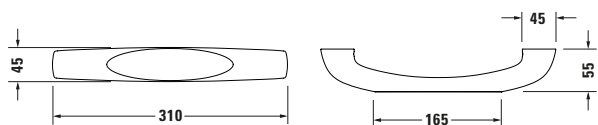

Il maniglione viene posizionato come indicato nei disegni tecnici. La posizione del maniglione può essere cambiata su richiesta.

**La posizione del maniglione può variare per le vasche idromassaggio.**

Il maniglione non può essere ordinato separatamente, ma solo montato sulla vasca. Il prezzo non include l'installazione e il maniglione.

Maniglione, cromato # 792804 00 0 00 1000

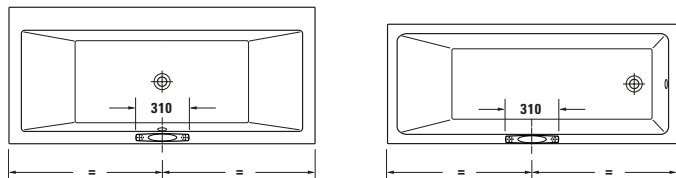

Serie	Cod. Art.								
D-Code	# 700095	# 700096	# 700097	# 700098	# 700099	# 700100	# 700101	# 700137	# 700138
	# 700664	# 700665	# 700666	# 700667	# 700668	# 700669	# 700670	# 700671	# 700672
Duravit No.1	# 700487	# 700488	# 700489	# 700490	# 700491	# 700492			
Happy D.2	# 700308	# 700309	# 700310	# 700311	# 700312	# 700313	# 700314	# 700315	
Happy D.2 Plus	# 700453								
Gatego	# 700609	# 700610	# 700611	# 700612	# 700613	# 700614			
Soleil by Starck	# 700499	# 700500	# 700501	# 700502	# 700503				
Starck	# 700009	# 700010	# 700050	# 700052	# 700331	# 700332	# 700333	# 700334	# 700335
	# 700336	# 700337	# 700338	# 700339	# 700340	# 700341	# 700409	# 700410	

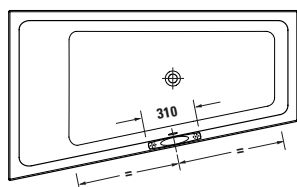

Serie	Cod. Art.								
Duravit No.1	# 700504	# 700505	# 700506	# 700507	# 700508	# 700509			

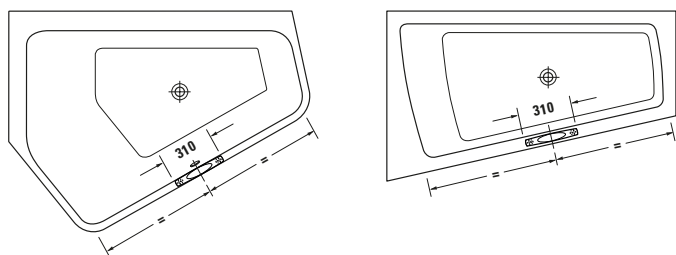

Serie	Cod. Art.								
Paiova 5	# 700390	# 700391	# 700392	# 700393	# 700394	# 700395	# 700396	# 700397	
Paiova	# 700212	# 700213	# 700214	# 700215	# 700216	# 700217	# 700264	# 700265	# 700266
	# 700267	# 700268	# 700269						

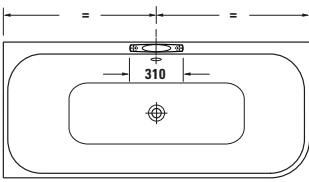
**Vasche e vasche idromassaggio**

Serie	Cod. Art.							
Happy D.2	# 700316	# 700317	# 700318	# 700240				
Happy D.2 Plus	# 700449	# 700450	# 700451					

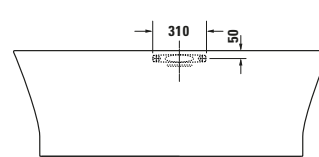
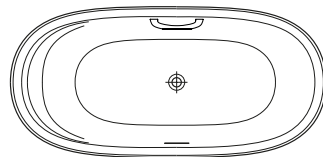
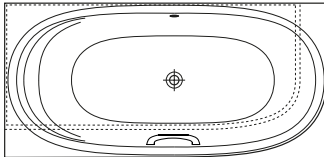

Serie	Cod. Art.							
Cape Cod	# 700330	# 700362	# 700363	# 700364	# 700459			
Luv	# 700431	# 700432	# 700433	# 700434	# 700461			
Qatego	# 700615	# 700911						
Zencha	# 700462	# 700463	# 700464					

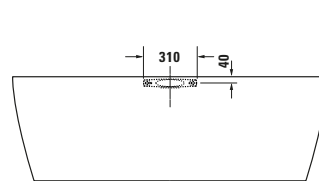
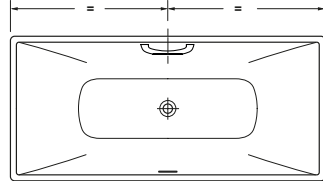
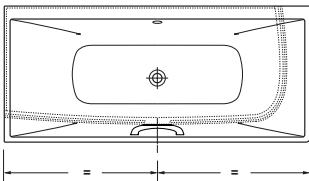

Serie	Cod. Art.							
DuraSquare	# 700426	# 700427	# 700428	# 700429	# 700430	# 700460		
D-Neo	# 700477	# 700486						
Soleil by Starck	# 700516							

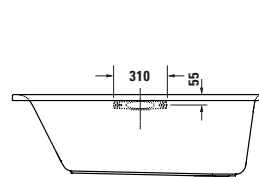
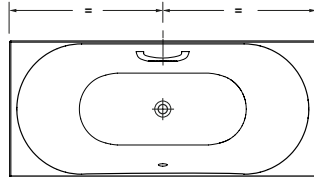
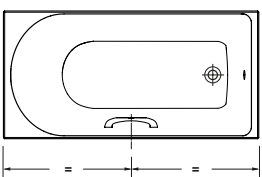

Serie	Cod. Art.							
D-Neo	# 700471	# 700472	# 700475	# 700476	# 700478	# 700479		

## Informazioni generali

### Sistema idromassaggio

#### Air-System (a getto d'aria, per vasche in acrilico)

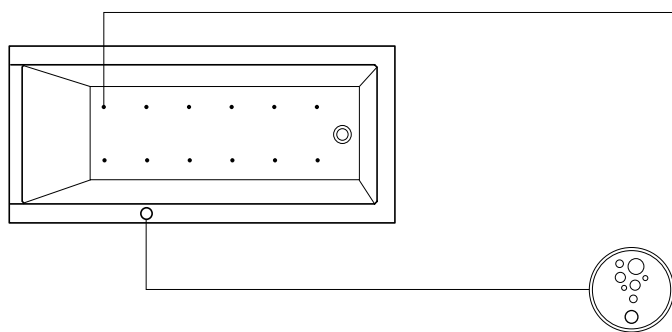

#### Standard

12 bocchette bianche piatte sul fondo vasca (aria)  
Colonna di scarico con troppopieno (senza illustrazione)  
Piedi della vasca (senza illustrazione)

#### Dotazioni (optional)<sup>1)</sup>

Colonna di scarico con erogazione dal troppopieno (senza illustrazione)  
Colonna di scarico con erogazione dalla piletta (senza illustrazione)

#### Comandi

Interruttore piezoelettrico per le bocchette sul fondo

#### Air-System (per vasche in DuroCast\*)

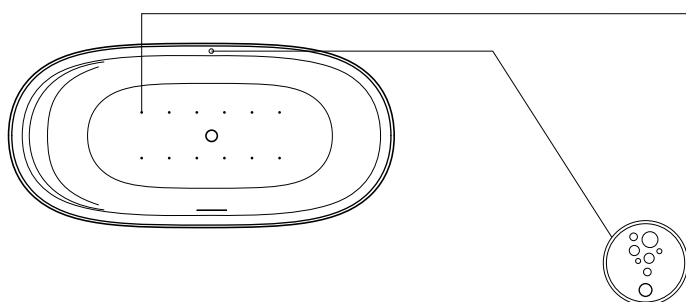

#### Standard

12 bocchette forate sul fondo vasca (aria)  
Colonna di scarico con troppopieno (senza illustrazione)  
Piedi della vasca (senza illustrazione)

#### Dotazioni (optional)<sup>1)</sup>

Colonna di scarico con erogazione dal troppopieno (senza illustrazione)

#### Comandi

Interruttore piezoelettrico per le bocchette sul fondo

#### Jet-System (acqua/aria)

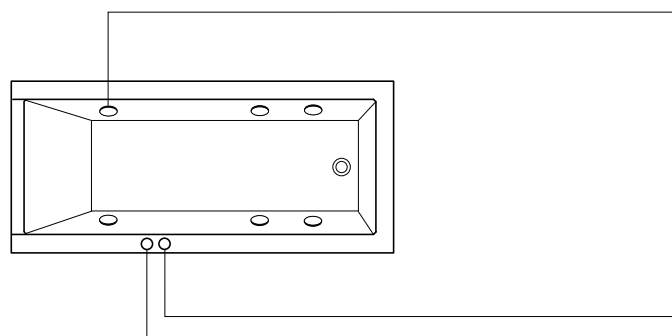

#### Standard

6 bocchette laterali piatte e regolabili (acqua/aria)  
Colonna di scarico con troppopieno (senza illustrazione)  
Piedi della vasca (senza illustrazione)

#### Dotazioni (optional)<sup>1)</sup>

Colonna di scarico con erogazione dal troppopieno (senza illustrazione)  
Colonna di scarico con erogazione dalla piletta (senza illustrazione)

#### Comandi

Interruttore pneumatico per le bocchette laterali  
Regolatore dell'aria per le bocchette laterali

#### Sistema Combi P

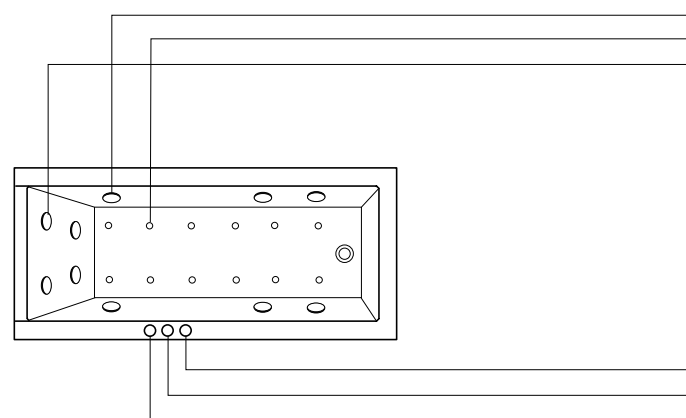

#### Standard

6 bocchette laterali piatte e regolabili (acqua/aria)  
12 bocchette piatte sul fondo vasca (aria)  
4 bocchette dorsali piatte e regolabili (acqua/aria)  
Colonna di scarico con troppopieno (senza illustrazione)  
Piedi della vasca (senza illustrazione)

#### Dotazioni (optional)<sup>1)</sup>

Colonna di scarico con erogazione dal troppopieno (senza illustrazione)  
Colonna di scarico con erogazione dalla piletta (senza illustrazione)

#### Comandi

Interruttore pneumatico per le bocchette sul fondo  
Interruttore pneumatico per le bocchette laterali e dorsali  
Regolatore dell'aria per le bocchette laterali e dorsali

<sup>1)</sup> Disponibili solo se questi articoli sono elencati nella relativa pagina prodotto

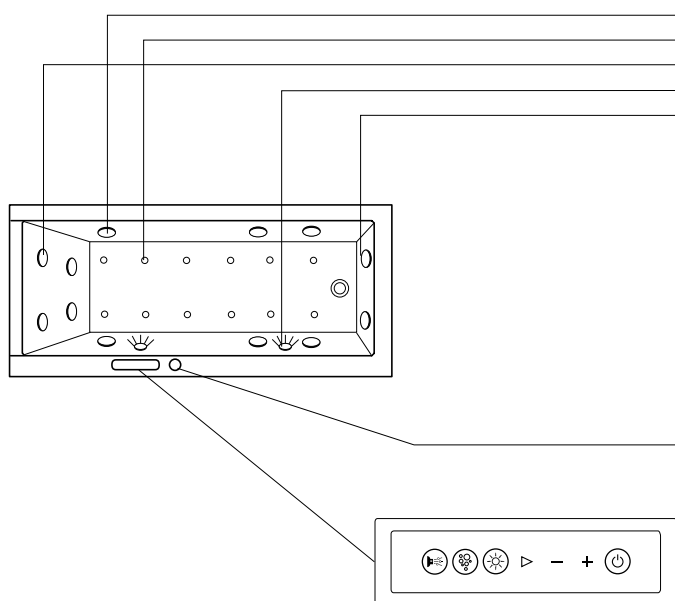
**Sistema idromassaggio**
**Sistema Combi E**

**Standard**

- 6 bocchette laterali piatte e regolabili (acqua/aria)
- 12 bocchette piatte sul fondo vasca (aria)
- 4 bocchette dorsali piatte e regolabili (acqua/aria)
- Luce bianca LED, 2 faretti
- 2 bocchette plantari piatte e regolabili (acqua/aria)
- Colonna di scarico con troppopieno (senza illustrazione)
- Piedi della vasca (senza illustrazione)

**Dotazioni (optional)<sup>1)</sup>**

- Colonna di scarico con erogazione dal troppopieno (senza illustrazione)
- Colonna di scarico con erogazione dalla piletta (senza illustrazione)
- Riscaldatore (senza illustrazione)

**Comandi**
**Deviatore**

La potenza della pompa può essere concentrata sulle bocchette plantari o dorsali.

**Unità di comando del sistema Combi E**

Unità di comando con cornice metallica cromata e simboli retroilluminati in blu. Premendo i simboli si attiva la funzione desiderata che si retroillumina in blu.

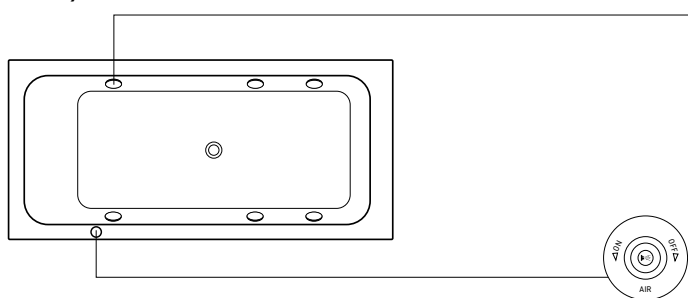
**Jet Project D-Code/D-Neo/Duravit No. 1**

**Standard**

- 6 bocchette laterali regolabili (acqua/aria)
- Colonna di scarico con troppopieno (senza illustrazione)
- Piedi della vasca (senza illustrazione)

**Comandi**

Unità di comando delle bocchette laterali con regolatore dell'aria

<sup>1)</sup> Disponibili solo se questi articoli sono elencati nella relativa pagina prodotto

## Informazioni generali

### Sistema idromassaggio

#### Air-System Paiova / Paiova 5

(ad eccezione della versione per una persona 1700 x 1000 mm)

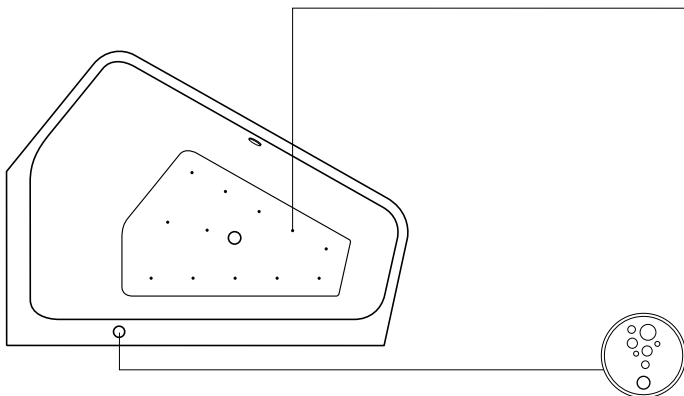

#### Standard

12 bocchette bianche piatte sul fondo vasca (aria)  
Colonna di scarico con troppopieno (senza illustrazione)  
Piedi della vasca (senza illustrazione)

#### Dotazioni (optional)<sup>1)</sup>

Colonna di scarico con erogazione dal troppopieno (senza illustrazione)  
Colonna di scarico con erogazione dalla piletta (senza illustrazione)

#### Comandi<sup>2)</sup>

Interruttore piezoelettrico per le bocchette sul fondo

#### Jet-System Paiova / Paiova 5

(ad eccezione della versione per una persona 1700 x 1000 mm)

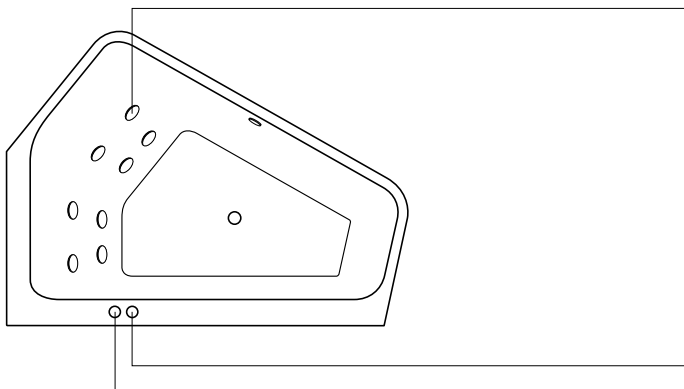

#### Standard

8 bocchette dorsali piatte e regolabili (acqua/aria)  
Colonna di scarico con troppopieno (senza illustrazione)  
Piedi della vasca (senza illustrazione)

#### Dotazioni (optional)<sup>1)</sup>

Colonna di scarico con erogazione dal troppopieno (senza illustrazione)  
Colonna di scarico con erogazione dalla piletta (senza illustrazione)

#### Comandi<sup>2)</sup>

Interruttore pneumatico per le bocchette dorsali  
Regolatore dell'aria per le bocchette dorsali

#### Combi-System P Paiova / Paiova 5

(ad eccezione della versione per una persona 1700 x 1000 mm)

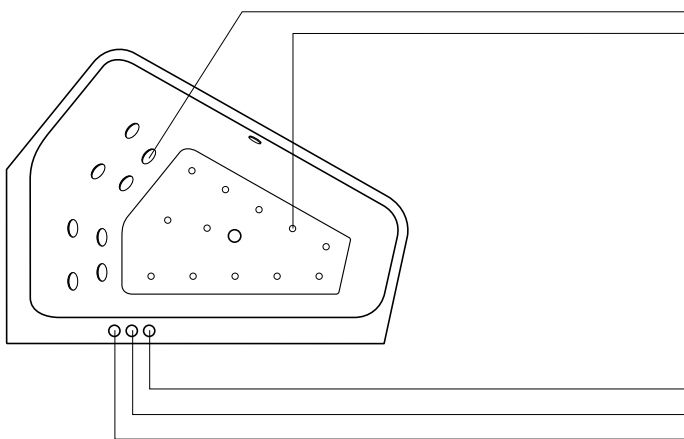

#### Standard

8 bocchette dorsali piatte e regolabili (acqua/aria)  
12 bocchette piatte sul fondo vasca (aria)  
Colonna di scarico con troppopieno (senza illustrazione)  
Piedi della vasca (senza illustrazione)

#### Dotazioni (optional)<sup>1)</sup>

Colonna di scarico con erogazione dal troppopieno (senza illustrazione)  
Colonna di scarico con erogazione dalla piletta (senza illustrazione)

#### Comandi<sup>2)</sup>

Interruttore pneumatico per le bocchette sul fondo  
Interruttore pneumatico per le bocchette dorsali  
Regolatore dell'aria per le bocchette dorsali

<sup>1)</sup> Disponibili per tutte le vasche per cui questi articoli sono elencati nella relativa pagina prodotto / <sup>2)</sup> La posizione dei comandi nelle vasche Paiova è diversa da quella in figura

**Sistema idromassaggio**
**Combi-System E Paiova / Paiova 5**

(ad eccezione della versione per una persona 1700 x 1000 mm)

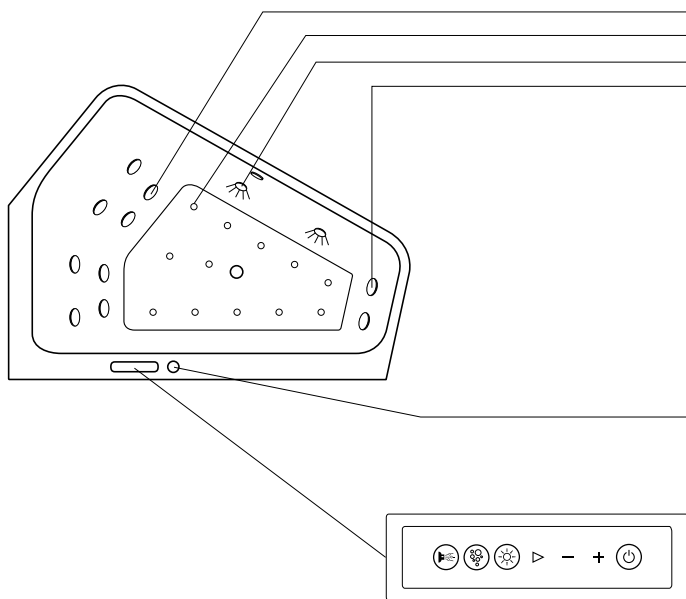
**Standard**

8 bocchette dorsali piatte e regolabili (acqua/aria)  
 12 bocchette piatte sul fondo vasca (aria)  
 Luce bianca LED, 2 faretti  
 2 bocchette plantari piatte e regolabili (acqua/aria)  
 Colonna di scarico con troppopieno (senza illustrazione)  
 Piedi della vasca (senza illustrazione)

**Dotazioni (optional)<sup>1)</sup>**

Colonna di scarico con erogazione dal troppopieno (senza illustrazione)  
 Colonna di scarico con erogazione dalla piletta (senza illustrazione)  
 Riscaldatore (senza illustrazione)

**Comandi<sup>2)</sup>**
**Deviatore**

La potenza della pompa può essere concentrata sulle bocchette dorsali di uno due schienali.

**Unità di comando del sistema Combi E**

Unità di comando con cornice metallica cromata e simboli retroilluminati in blu. Premendo i simboli si attiva la funzione desiderata che si retroillumina in blu.

<sup>1)</sup> Disponibili per tutte le vasche per cui questi articoli sono elencati nella relativa pagina prodotto / <sup>2)</sup> La posizione dei comandi nelle vasche Paiova è diversa da quella in figura

## Informazioni generali

### Sistema idromassaggio

#### Dotazioni dei sistemi idromassaggio

Tutti i sistemi idromassaggio Duravit sono dotati di serie di: sistema di svuotamento dell'acqua, piedi, colonna di scarico con troppopieno, protezione contro il funzionamento a secco.



#### **Bocchette sul fondo vasca (aria)**

L'aria riscaldata viene immessa nella vasca attraverso 12 piccoli fori sul fondo vasca che fungono da bocchette piatte.



#### **Bocchette forate sul fondo vasca (aria)**

L'aria riscaldata viene immessa nella vasca attraverso 12 piccoli fori sul fondo vasca che fungono da bocchette piatte.



#### **Bocchette laterali (acqua/aria)**

Jet Project: 6 bocchette laterali producono la massima azione idroterapica con intensità del getto regolabile mediante apposito regolatore dell'aria.



#### **Bocchette laterali (acqua/aria)**

6 bocchette laterali piatte producono la massima azione idroterapica con intensità del getto regolabile mediante apposito regolatore dell'aria.



#### **Bocchette dorsali (acqua/aria)**

4 o 8 (a seconda del modello di vasca) bocchette piatte regolabili hanno un effetto benefico sulla zona dorsale.



#### **Bocchette plantari (acqua/aria)**

2 bocchette piatte regolabili stimolano le zone di riflessologia plantare.



#### **Riscaldatore**

Sistema di riscaldamento a comando elettronico che compensa il calo di temperatura dell'acqua durante l'idromassaggio.



#### **Luce bianca LED**

2 faretti LED (luce bianca) creano una piacevole atmosfera nel bagno.

#### Alimentazione elettrica

220-240 V 50 Hz

**Sistema idromassaggio**
**Revisione**

Le vasche idromassaggio possono essere incassate a condizione che tutti gli aggregati (pompa, blower e comandi) rimangano accessibili. Per facilitare la revisione si consiglia di installare le vasche con un pannello di rivestimento rimovibile.

**Posizione degli aggregati dei sistemi idromassaggio**

I disegni mostrano la configurazione standard dei componenti del sistema idromassaggio<sup>1)</sup> con la posizione dell'unità di comando. Il massaggio dorsale (se presente, a seconda del sistema idromassaggio) è posto sul lato dello schienale.

Versioni speciali su richiesta. In questo caso è necessario allegare all'ordine un disegno della disposizione desiderata. Duravit ne verificherà la fattibilità e ne darà relativa conferma.

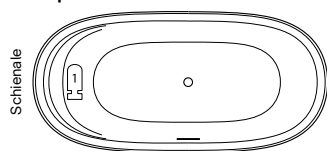
**Cape Cod**

# 760330

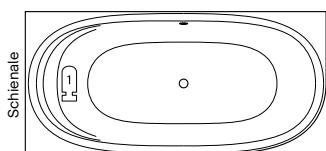

# 760362

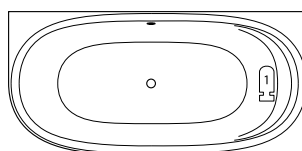

# 760363

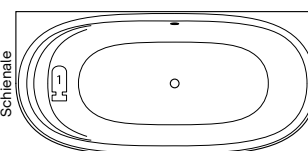

# 760364

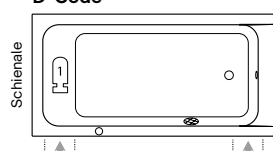
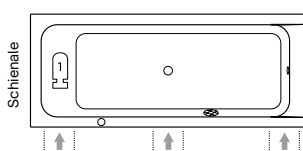
**D-Code**

 # 760095, # 760096, # 760098,  
# 760100, # 760664, # 760665,  
# 760666, # 760667, # 760669  
# 760670, # 760671

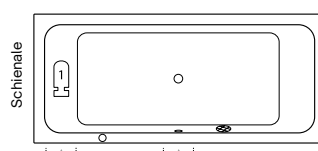
# 760097, # 760099

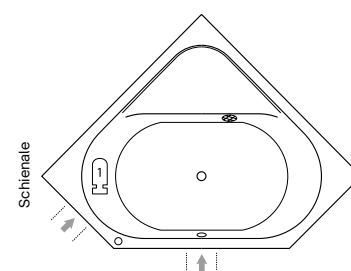

# 760101, # 760668, # 760672



# 760137

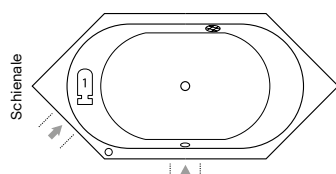

# 760138

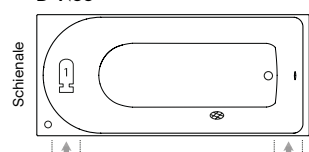
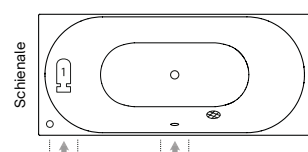
**D-Neo**

 # 760471, # 760472, # 760475  
# 760478, # 760479

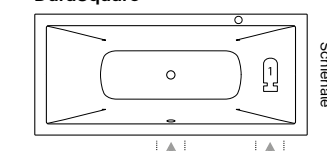
# 760476

**DuraSquare**

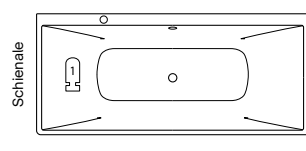
# 760426



# 760427

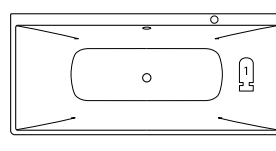

# 760428, # 760429

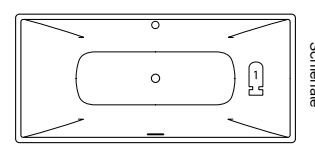

# 760430

<sup>1)</sup> A seconda della combinazione di vasca e sistema idromassaggio, i componenti del sistema possono fuoriuscire dalla verticale del bordo della vasca. Si consiglia pertanto l'installazione dall'alto in un contenitore più ampio.

## Informazioni generali

### Sistema idromassaggio

#### Duravit No.1

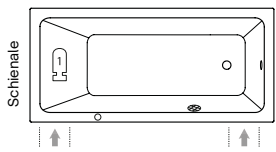

# 760487, # 760488,  
# 760489, # 760490,  
# 760491

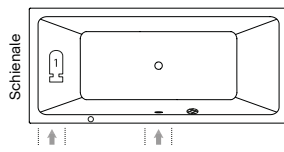

# 760492

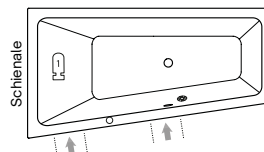

# 760504, # 760506, #  
760508

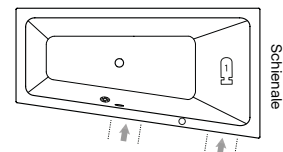

# 760505, # 760507, #  
760509

#### Happy D.2

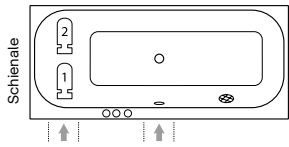

# 760308, # 760310, # 760312

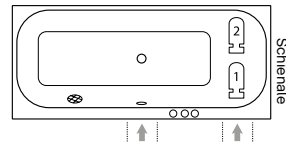

# 760309, # 760311, # 760313

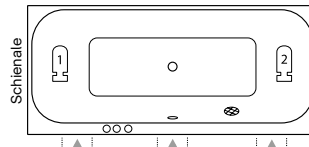

# 760314, # 760315

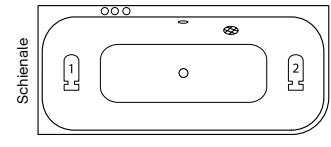

# 760316

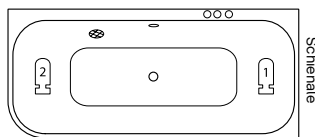

# 760317

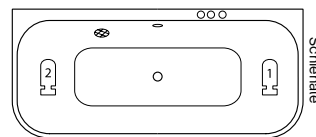

# 760318

#### Happy D.2 Plus

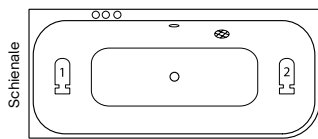

# 760449

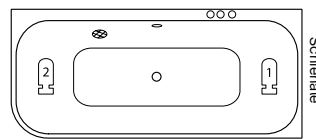

# 760450

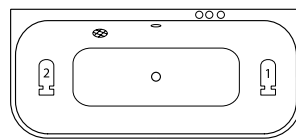

# 760451

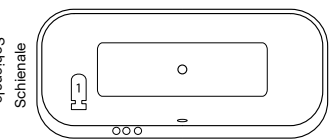

# 760453

#### Luv

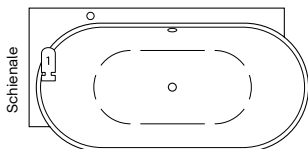

# 760431

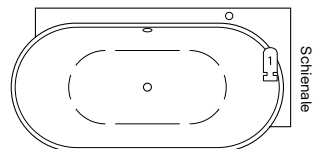

# 760432

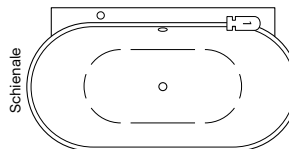

# 760433

#### Paiova

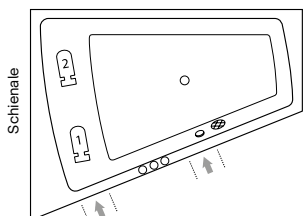

# 760212, # 760214, # 760216

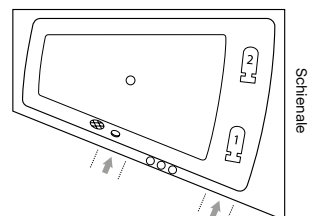

# 760213, # 760215, # 760217

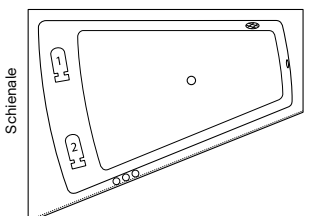

# 760264, # 760266, # 760268

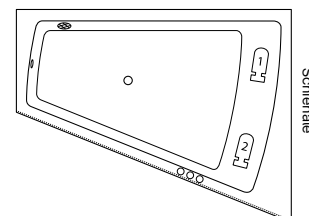

# 760265, # 760267, # 760269

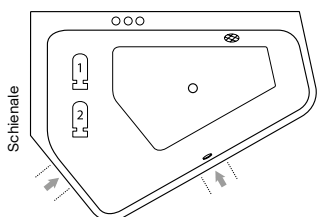

# 760390, # 760392

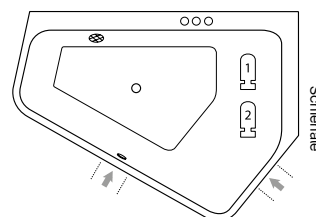

# 760391, # 760393

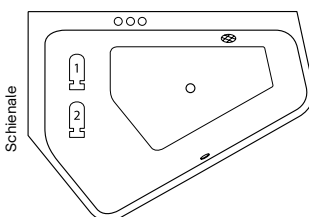

# 760394, # 760396

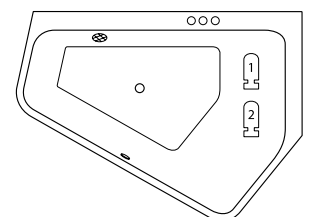

# 760395, # 760397

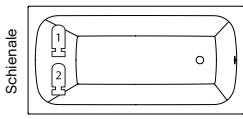
**Sistema idromassaggio**
**Qatego**

# 760609, # 760610, # 760611,  
# 760612, # 760613

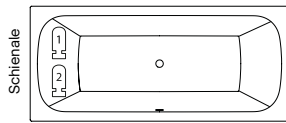

# 760614

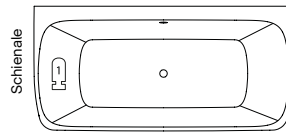

# 760615

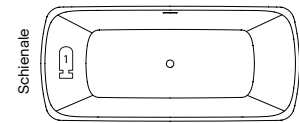

# 760911

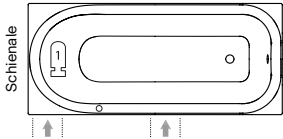
**Soleil by Starck**

# 760499, # 760500, # 760501,  
# 760502

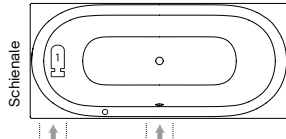

# 760503

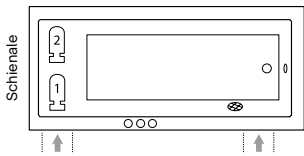
**Starck**

# 760050, # 760333, # 760334,  
# 760335, # 760336, # 760337

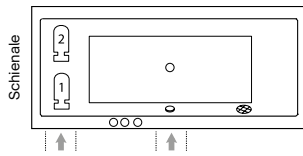

# 760052, # 760338, # 760339,  
# 760340, # 760341

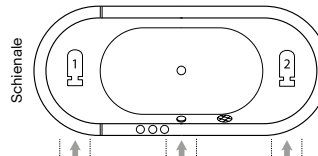

# 760009

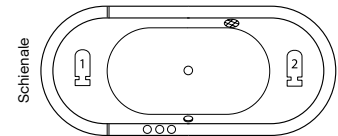

# 760010

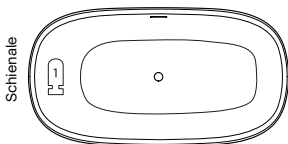
**Zencha**

# 760462, # 760463

**Legenda**

**Aggregato  
1**



**Aggregato  
2<sup>1)</sup>**



**Unità di comando<sup>2)</sup>**



**Bocchetta di  
aspirazione**



**Botola di revisione  
obbligatoria**

<sup>1)</sup> Solo nei sistemi Combi / <sup>2)</sup> Il numero delle unità di comando è determinato dal sistema idromassaggio

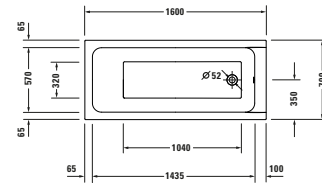
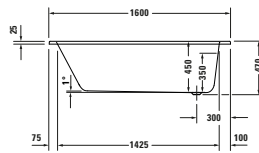
**Vasche**

Lunghezza x Larghezza	1600 x 700 mm		1600 x 700 mm	
Profondità interna	450 mm		450 mm	
Tipo di installazione	incasso		incasso	
Numero di schienali	1		1	
Posizione dello schienale	Variabile		Variabile	
Materiale	Acrilico sanitario		Acrilico sanitario	
Capacità	213 l		213 l	
Peso	19,8 kg		31,5 kg	
Sistema idromassaggio	-	Air-System	Jet-Project	Sistema Combi P      Sistema Combi E
Bianco lucido	7006690000000000 586 €		760669000JP1000 2.919 €	

**Articoli abbinabili**

<b>Colonna di scarico con troppopieno</b>				
Cromo	790225000001000 112 €			
<b>Telaio con piedi</b>				
Altezza regolabile: 4 1/2 „ - 7 1/8 „	7901270000000000 54 €			
<b>Struttura in polistirene per vasca</b>	7924620000000000 377 €			
<b>Ganci di sostegno</b>	7901250000000000 42 €		7901250000000000 42 €	
<b>Profilo parete</b>	7901260000000000 39 €		7901260000000000 39 €	
<b>Set fonoassorbente</b>	7913680000000000 <sup>1</sup> 221 €			
<b>Maniglione vasca</b>				
Cromo	792804000001000 459 €		792804000001000 459 €	

<sup>1</sup> Non compatibile con le strutture in polistirene

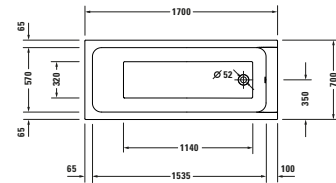
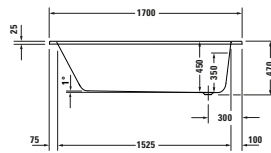
**Vasche**

Lunghezza x Larghezza	1700 x 700 mm		1700 x 700 mm	
Profondità interna	450 mm		450 mm	
Tipo di installazione	incasso		incasso	
Numero di schienali	1		1	
Posizione dello schienale	Variabile		Variabile	
Materiale	Acrilico sanitario		Acrilico sanitario	
Capacità	230 l		230 l	
Peso	20,5 kg		32,5 kg	
Sistema idromassaggio	-	Air-System	Jet-Project	Sistema Combi P      Sistema Combi E
Bianco lucido	700670000000000 586 €		760670000JP1000 2.919 €	

**Articoli abbinabili**

<b>Colonna di scarico con troppopieno</b>				
Cromo	790225000001000 112 €			
<b>Telaio con piedi</b>				
Altezza regolabile: 4 1/2 „ - 7 1/8 „	790127000000000 54 €			
<b>Struttura in polistirene per vasca</b>	792463000000000 377 €			
<b>Ganci di sostegno</b>	790125000000000 42 €		790125000000000 42 €	
<b>Profilo parete</b>	790126000000000 39 €		790126000000000 39 €	
<b>Set fonoassorbente</b>	791368000000000 <sup>1</sup> 221 €			
<b>Maniglione vasca</b>				
Cromo	792804000001000 459 €		792804000001000 459 €	

<sup>1</sup> Non compatibile con le strutture in polistirene

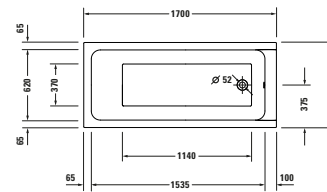
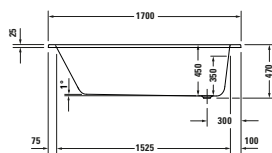
**Vasche**

Lunghezza x Larghezza	1750 x 750 mm		1750 x 750 mm	
Profondità interna	450 mm		450 mm	
Tipo di installazione	incasso		incasso	
Numero di schienali	1		1	
Posizione dello schienale	Variabile		Variabile	
Materiale	Acrilico sanitario		Acrilico sanitario	
Capacità	253 l		230 l	
Peso	21,5 kg		34,0 kg	
Sistema idromassaggio	-	Air-System	Jet-Project	Sistema Combi P      Sistema Combi E
Bianco lucido	700671000000000 603 €		760671000JP1000 2.936 €	

**Articoli abbinabili**

<b>Colonna di scarico con troppopieno</b>				
Cromo	790225000001000 112 €			
<b>Telaio con piedi</b>				
Altezza regolabile: 4 1/2 „ - 7 1/8 „	790127000000000 54 €			
<b>Struttura in polistirene per vasca</b>	792464000000000 360 €			
<b>Ganci di sostegno</b>	790125000000000 42 €		790125000000000 42 €	
<b>Profilo parete</b>	790126000000000 39 €		790126000000000 39 €	
<b>Set fonoassorbente</b>	791368000000000 <sup>1</sup> 221 €			
<b>Maniglione vasca</b>				
Cromo	792804000001000 459 €		792804000001000 459 €	

<sup>1</sup> Non compatibile con le strutture in polistirene

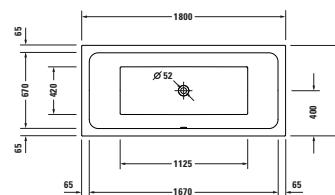
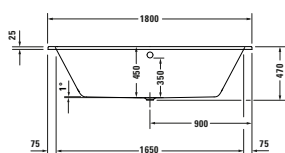
**Vasche**

Lunghezza x Larghezza	1800 x 800 mm		1800 x 800 mm	
Profondità interna	450 mm		450 mm	
Tipo di installazione	incasso		incasso	
Numero di schienali	2		2	
Posizione dello schienale	A sinistra / A destra		A sinistra / A destra	
Materiale	Acrilico sanitario		Acrilico sanitario	
Capacità	285 l		285 l	
Peso	23,0 kg		35,5 kg	
Sistema idromassaggio	-	Air-System	Jet-Project	Sistema Combi P      Sistema Combi E
Bianco lucido	700672000000000 636 €		760672000JP1000 2.970 €	

**Articoli abbinabili**

<b>Colonna di scarico con troppopieno</b>				
Cromo	790226000001000 159 €			
<b>Telaio con piedi</b>				
Altezza regolabile: 4 1/2 „ - 7 1/8 „	790127000000000 54 €			
<b>Struttura in polistirene per vasca</b>	792465000000000 385 €			
<b>Ganci di sostegno</b>	790125000000000 42 €			
<b>Profilo parete</b>	790126000000000 39 €			
<b>Set fonoassorbente</b>	791368000000000 <sup>1</sup> 221 €			
<b>Maniglione vasca</b>				
Cromo	792804000001000 459 €			

<sup>1</sup> Non compatibile con le strutture in polistirene

## Requisiti elettrici

in ambienti con vasca con o senza idromassaggio, doccia o SensoWash® ad uso domestico

### 1. Descrizione del codice IP (Internal Protection)

I P X X



#### 1ª cifra:

Protezione dell'apparecchio contro la penetrazione di corpi solidi  
Protezione delle persone contro il contatto da parti pericolose

#### 2ª cifra:

Protezione dell'apparecchio contro la penetrazione di liquidi con effetti dannosi = importante per gli ambienti con vasca o doccia

1ª cifra		2ª cifra		
Grado di protezione	Protezione dell'apparecchio contro la penetrazione di corpi solidi	Protezione delle persone contro il contatto da parti pericolose	Grado di protezione	Protezione dell'apparecchio contro la penetrazione di liquidi con effetti dannosi
IP 0X	nessuna protezione	nessuna protezione	IP X0	nessuna protezione
IP 1X	≥ 50 mm Ø	con il dorso della mano	IP X1	protezione dalla caduta verticale di gocce d'acqua
IP 2X	≥ 12,5 mm Ø	con un dito	IP X2	protezione dalla caduta di gocce d'acqua con inclinazione fino a 15°
IP 3X	≥ 2,5 mm Ø	con un attrezzo	IP X3	protezione da leggeri spruzzi d'acqua
IP 4X	≥ 1,0 mm Ø	con un filo	IP X4	protezione da spruzzi d'acqua da ogni direzione
IP 5X	protezione da polveri	con un filo	IP X5	protezione da getti d'acqua a bassa pressione
IP 6X	protezione totale da polveri	con un filo	IP X6	protezione da getti d'acqua forti
X	non indicato	non indicato	IP X7	protezione contro l'immersione in acqua per un periodo limitato
			IP X8	protezione contro l'immersione continua
			X	non indicato

**in ambienti con vasca con o senza idromassaggio, doccia o SensoWash® ad uso domestico**
**N.B.:**

Il seguente schema è conforme alla normativa tedesca DIN VDE 0100-701:2008-10.

L'installazione elettrica deve essere eseguita in conformità con le specifiche norme locali e nazionali per le installazioni a basso voltaggio, le indicazioni della società elettrica locale e le normative nazionali in genere.

**2. Suddivisione in zone IP**

Situazione in ambienti con vasca

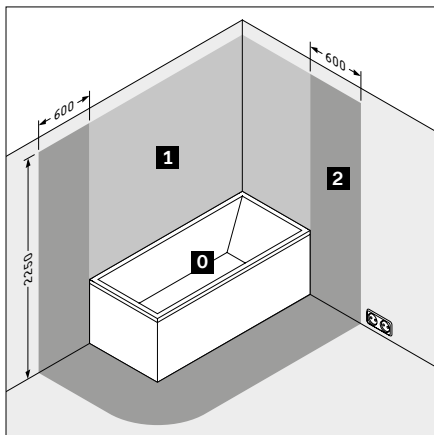

Situazione in ambienti con piatto doccia

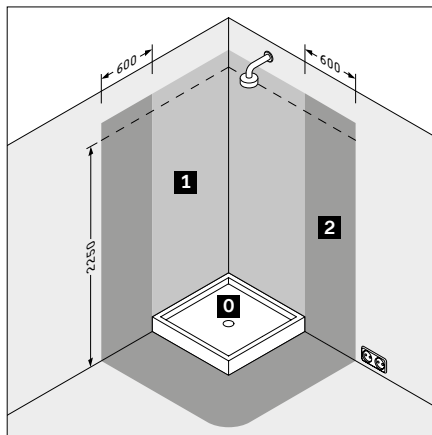

Situazione in caso di doccia senza piatto doccia o con piatto doccia filo pavimento

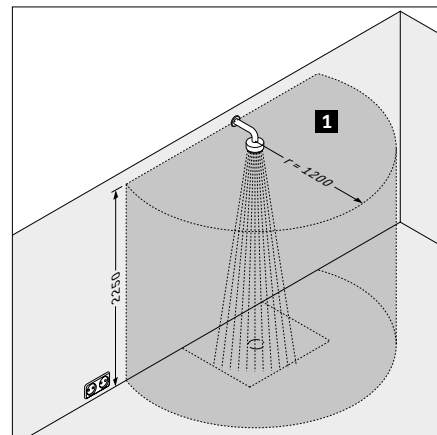

Suddivisione in zone in ambienti con vasca o doccia			Grado di protezione minimo	Installazione di SensoWash®
<b>0</b>	Zona 0	All'interno di vasca o doccia	IP X7	Vietata
<b>1</b>	Zona 1	- Al di sopra di vasca o piatto doccia, altezza = 2250 mm sopra il pavimento finito <sup>1)</sup> - Per le docce senza piatto doccia: distanza di 1200 mm dal punto centrale di accesso dell'acqua a parete o soffitto, altezza = 2250 mm sopra il pavimento finito <sup>1)</sup>	IP X4	Vietata
<b>2</b>	Zona 2	Superficie di 600 mm dal bordo, altezza = 2250 mm sopra il pavimento finito <sup>1)</sup>	IP X4	SensoWash® ammesso grazie al suo grado di protezione minimo di IP X4. Messa a terra non ammessa.

**3. Grado di protezione dei prodotti Duravit**

Serie	Classe di protezione
SensoWash®	IP X4

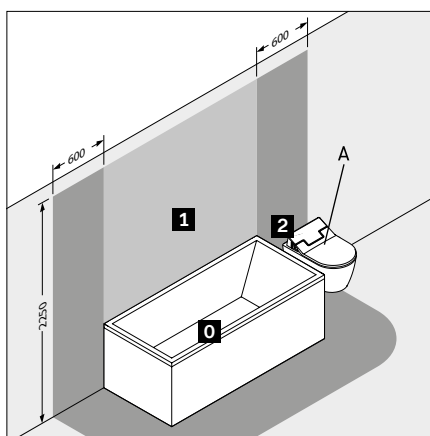

A SensoWash (IP X4) può rientrare nella zona 2

<sup>1)</sup> Oppure altezza della doccetta / entrata acqua fissa, se più alta

## Requisiti elettrici

in ambienti con vasca, vasca idromassaggio o doccia per uso domestico - Mobili elettrificati/lampade

### N.B.:

Il seguente schema è conforme alla normativa tedesca DIN VDE 0100-701:2008:10

L'installazione elettrica deve essere eseguita in conformità con le specifiche norme locali e nazionali per le installazioni a basso voltaggio, le indicazioni della società elettrica locale e le normative nazionali in genere.

### 2. Suddivisione in zone IP

Situazione in ambienti con vasca

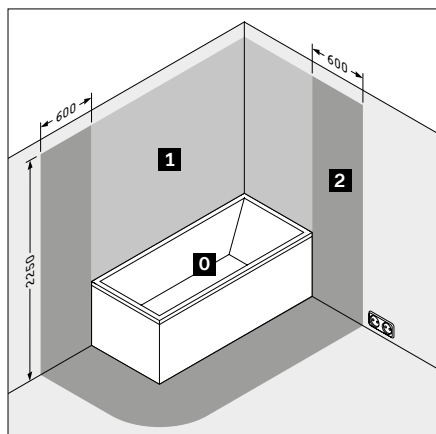

Situazione in ambienti con piatto doccia

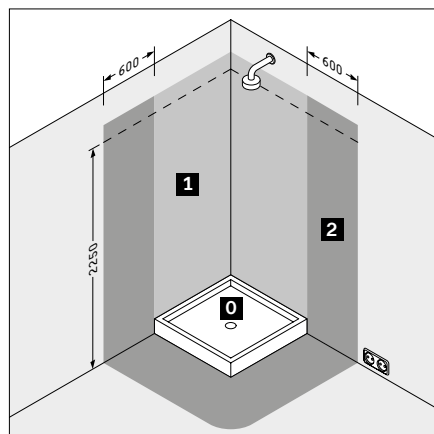

Situazione in caso di doccia senza piatto doccia o con piatto doccia filo pavimento

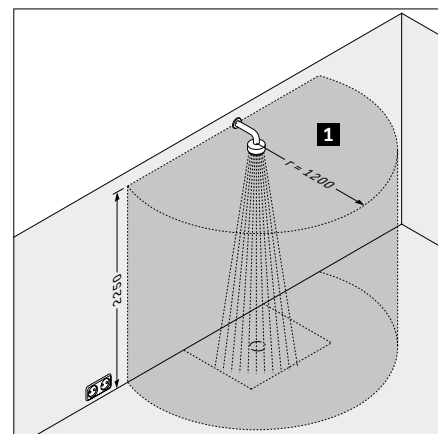

Suddivisione in zone in ambienti con vasca o doccia			Grado di protezione minimo	Installazione di specchi e armadietti a specchio con illuminazione
<b>0</b>	Zona 0	All'interno di vasca o doccia	IP X7	Vietata
<b>1</b>	Zona 1	- Al di sopra di vasca o piatto doccia, altezza = 2250 mm sopra il pavimento finito <sup>1)</sup> - Per le docce senza piatto doccia: distanza di 1200 mm dal punto centrale di accesso dell'acqua a parete o soffitto, altezza = 2250 mm sopra il pavimento finito <sup>1)</sup>	IP X4	Vietata
<b>2</b>	Zona 2	Superficie di 600 mm dal bordo, altezza = 2250 mm sopra il pavimento finito <sup>1)</sup>	IP X4	Specchi e armadietti a specchio con illuminazione devono disporre di un grado di protezione minimo IP X4, sono ammessi gli interruttori sugli specchi, le prese di corrente non possono essere installate. L'installazione di un armadietto a specchio con IP X4 deve essere effettuata in modo che un'eventuale presa di corrente non si trovi all'interno delle zone 1 o 2.

### 3. Grado di protezione dei prodotti Duravit

Serie	Specchi	Armadietti a specchio
Brioso	IP 44	IP 44
Duravit No.1	IP 44	IP 44
Happy D.2 Plus	IP 44	-
Ketho.2	IP 44	IP 44
L-Cube	IP 44	IP 44
Luci e specchi	IP 44	IP 44
Luv	IP 44	-
Qatego	IP 44	IP 44
White Tulip	IP 44	-
XSquare	IP 44	IP 44
XViu	IP 44	IP 44
Zencha	IP 44	-

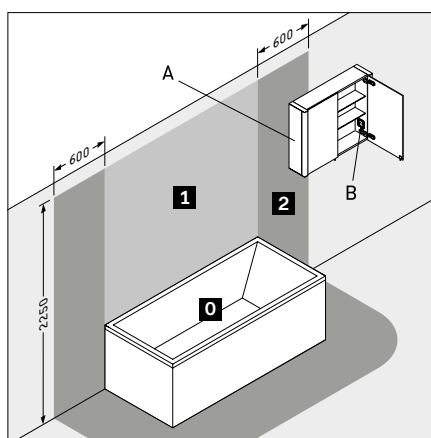

- A Un armadietto a specchio con IP 44 può rientrare nella zona 2  
B La presa di corrente dentro all'armadietto a specchio deve essere installata fuori dalle zone

<sup>1)</sup> Oppure altezza della doccetta / entrata acqua fissa, se più alta

**Modulo d'ordine per fori rubinetteria bordo vasca**

Cliente \_\_\_\_\_ N. d'ordine cliente \_\_\_\_\_

Cod. art. \_\_\_\_\_ Data \_\_\_\_\_

N. d'ordine \_\_\_\_\_

Per garantire la corretta realizzazione dei fori per la rubinetteria vi preghiamo di compilare accuratamente il seguente modulo in ogni sua parte, prima di passare a quella successiva. Se utilizzate un rollbox / un corpo incasso per la doccia (es. Secuflex by Hansgrohe, HansaCompact by Hansa), vi preghiamo di inviare anche la relativa scheda tecnica. In caso contrario non sarà possibile processare l'ordine.  
**N.B. Le vasche forate per l'installazione della rubinetteria sul bordo non possono essere rese. I fori per la rubinetteria possono essere realizzati sulle vasche con o senza idromassaggio.**

**1. Indicare il modello di vasca scelto.**

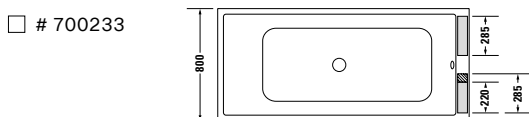
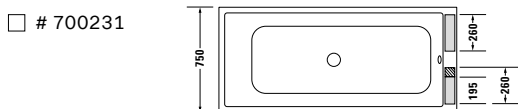

- Fori realizzabili solo nell'area in grigio.  
(Requisito: utilizzare una colonna di scarico Duravit con troppopieno)
- Fori possibili solo nell'area tratteggiata,  
se si utilizza una colonna di scarico senza erogazione dal troppopieno.

**2. Indicare la posizione in cui praticare i fori sul bordo vasca.**

Se i fori devono essere praticati a destra o a sinistra, specificare la distanza dal bordo della vasca al centro del primo foro:

a = \_\_\_\_\_ mm

a sinistra

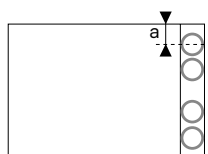

a = min. 80 mm

a destra

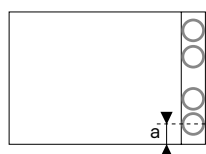

a = min. 80 mm

**3. Specificare le dimensioni dei fori. Indicare la distanza tra i fori stessi e il diametro di ciascun foro direttamente nel disegno.**

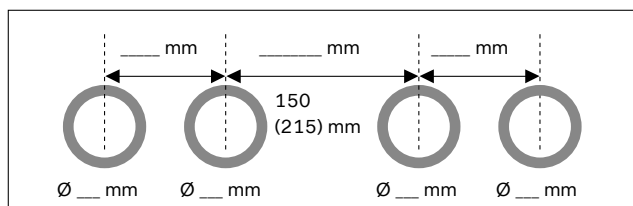

Per le vasche DuraStyle vi preghiamo di indicare la distanza minima tra i due fori centrali. La distanza minima è di 150 mm se si utilizza una colonna di scarico senza erogazione dal troppopieno e di 215 mm in caso di colonna di scarico con erogazione dal troppopieno.

La rubinetteria bordo vasca non può essere installata su vasche con struttura in polistirene conica

# Luv

## Modulo d'ordine per fori rubinetteria bordo vasca

Cliente \_\_\_\_\_ N. d'ordine cliente \_\_\_\_\_

N. d'ordine \_\_\_\_\_ Data \_\_\_\_\_

Cod. art. \_\_\_\_\_

Per garantire la corretta realizzazione dei fori per la rubinetteria vi preghiamo di compilare accuratamente il seguente modulo in ogni sua parte, prima di passare a quella successiva. Se utilizzate un rollbox / un corpo incasso per la doccia (es. Secuflex by Hansgrohe, HansaCompact by Hansa), vi preghiamo di inviare anche la relativa scheda tecnica. In caso contrario non sarà possibile processare l'ordine.

N.B. Le vasche forate per l'installazione della rubinetteria sul bordo non possono essere rese. I fori per la rubinetteria non possono essere realizzati sulle vasche con o senza idromassaggio.

### 1. Indicare il modello di vasca scelto.

- # 700431
- # 760431

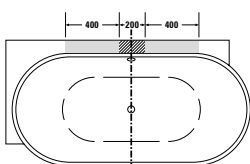

- # 700432
- # 760432

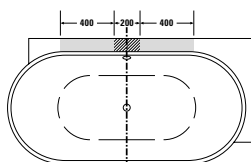

- # 700433
- # 760433

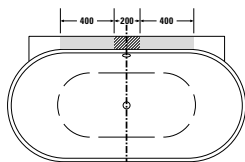

- Fori realizzabili solo nell'area in grigio.  
(Requisito: utilizzare una colonna di scarico Duravit con troppopieno)
- Nell'area tratteggiata si possono praticare solo fori con un diametro di 40 mm.  
(Requisito: utilizzare una colonna di scarico Duravit con troppopieno)

### 2. Indicare dove deve essere l'asse centrale della vasca rispetto ai fori per la rubinetteria.

- Fori rubinetteria centrati rispetto all'asse centrale della vasca

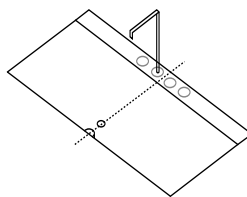

- 1 foro
- 2 fori
- 3 fori
- 4 fori
- 5 fori

- Fori rubinetteria non centrati rispetto all'asse centrale della vasca

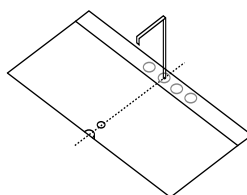

- 1 foro
- 2 fori
- 3 fori
- 4 fori

### 3. Specificare le dimensioni dei fori. Indicare la distanza tra i fori stessi e il diametro di ciascun foro direttamente nel disegno.

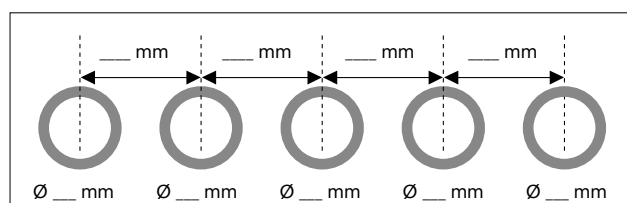

Modulo d'ordine per fori rubinetteria bordo vasca

Cliente \_\_\_\_\_ N. d'ordine cliente \_\_\_\_\_

Cod. art. \_\_\_\_\_ Data \_\_\_\_\_

N. d'ordine \_\_\_\_\_

Per garantire la corretta realizzazione dei fori per la rubinetteria vi preghiamo di compilare accuratamente il seguente modulo in ogni sua parte, prima di passare a quella successiva. Se utilizzate un rollbox / un corpo incasso per la doccetta (es. Secuflex by Hansgrohe, HansaCompact by Hansa), vi preghiamo di inviare anche la relativa scheda tecnica. In caso contrario non sarà possibile processare l'ordine.  
**N.B. Le vasche forate per l'installazione della rubinetteria sul bordo non possono essere rese. I fori per la rubinetteria possono essere realizzati sulle vasche con o senza idromassaggio.**

1. Indicare il modello di vasca scelto.

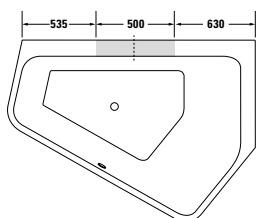
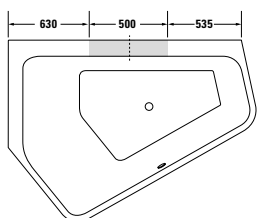

- # 700390
- # 700394

- # 700391
- # 700395

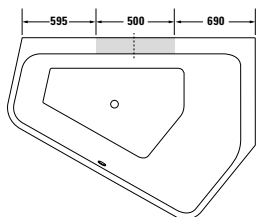
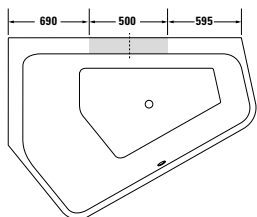

- # 700392
- # 700396

- # 700393
- # 700397

Fori realizzabili solo nell'area in grigio.

2. Vi preghiamo di specificare la distanza dal bordo della vasca al centro del primo foro per la rubinetteria.

a = \_\_\_\_\_ mm

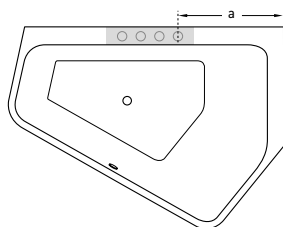
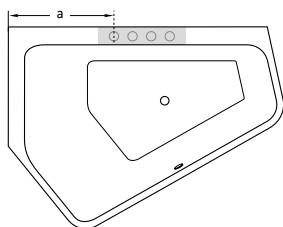

a = min. 660 mm per #700390 #700394 #700391 #700395  
 a = min. 720 mm per #700392 #700396 #700393 #700397

3. Specificare le dimensioni dei fori. Indicare la distanza tra i fori stessi e il diametro di ciascun foro direttamente nel disegno.

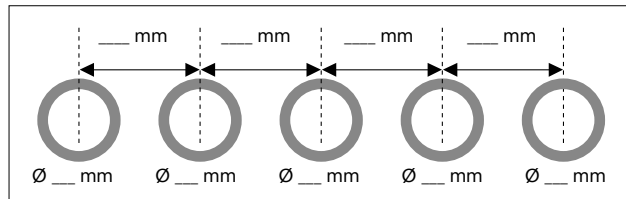

# Qatego

## Modulo d'ordine per fori rubinetteria bordo vasca

Cliente \_\_\_\_\_ N. d'ordine cliente \_\_\_\_\_

Cod. art. \_\_\_\_\_ Data \_\_\_\_\_

N. d'ordine \_\_\_\_\_

Per garantire la corretta realizzazione dei fori per la rubinetteria vi preghiamo di compilare accuratamente il seguente modulo in ogni sua parte, prima di passare a quella successiva. Se utilizzate un rollbox / un corpo incasso per la doccetta (es. Secuflex by Hansgrohe, HansaCompact by Hansa), vi preghiamo di inviare anche la relativa scheda tecnica. In caso contrario non sarà possibile processare l'ordine.

N.B. Le vasche forate per l'installazione della rubinetteria sul bordo non possono essere rese. I fori per la rubinetteria possono essere realizzati sulle vasche con o senza idromassaggio.

### 1. Indicare il modello di vasca scelto.

#### Qatego

# 700615

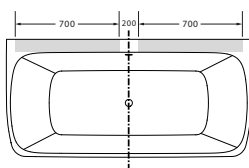

Fori realizzabili solo nell'area in grigio.

### 2. Indicare dove deve essere l'asse centrale della vasca rispetto ai fori per la rubinetteria.

Fori rubinetteria centrati rispetto all'asse centrale della vasca

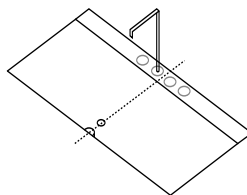

- 1 foro  ○
- 2 fori  ○ ○
- 3 fori  ○ ○ ○
- 4 fori  ○ ○ ○ ○
- 5 fori  ○ ○ ○ ○ ○

Fori rubinetteria non centrati rispetto all'asse centrale della vasca

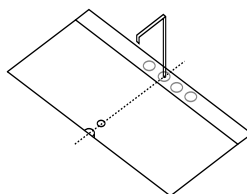

- 1 foro  ○
- 2 fori  ○ ○
- 3 fori  ○ ○ ○
- 4 fori  ○ ○ ○ ○

### 3. Specificare le dimensioni dei fori. Indicare la distanza tra i fori stessi e il diametro di ciascun foro direttamente nel disegno.

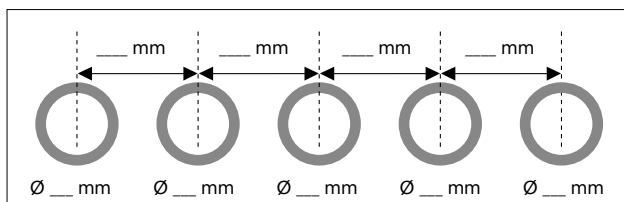

Modulo d'ordine per fori rubinetteria bordo vasca

Cliente \_\_\_\_\_ N. d'ordine cliente \_\_\_\_\_

Cod. art. \_\_\_\_\_ Data \_\_\_\_\_

N. d'ordine \_\_\_\_\_

Per garantire la corretta realizzazione dei fori per la rubinetteria vi preghiamo di compilare accuratamente il seguente modulo in ogni sua parte, prima di passare a quella successiva. Se utilizzate un rollbox / un corpo incasso per la doccetta (es. Secuflex by Hansgrohe, HansaCompact by Hansa), vi preghiamo di inviare anche la relativa scheda tecnica. In caso contrario non sarà possibile processare l'ordine.

N.B. Le vasche forate per l'installazione della rubinetteria sul bordo non possono essere rese. I fori per la rubinetteria possono essere realizzati sulle vasche con o senza idromassaggio.

1. Indicare il modello di vasca scelto.

Vero

- # 700135
- # 700136

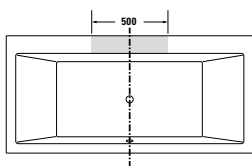

Vero

- # 700131
- # 700133
- # 700132
- # 700134

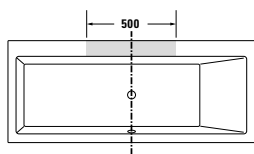
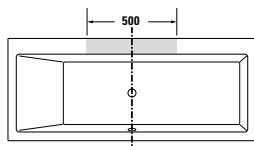

Fori realizzabili solo nell'area in grigio.

2. Indicare dove deve essere l'asse centrale della vasca rispetto ai fori per la rubinetteria.

Fori rubinetteria centrati rispetto all'asse centrale della vasca

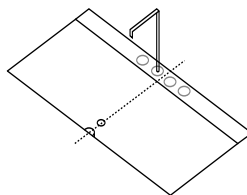

- 1 foro  ○
- 2 fori  ○ ○
- 3 fori  ○ ○ ○
- 4 fori  ○ ○ ○ ○
- 5 fori  ○ ○ ○ ○ ○

Fori rubinetteria non centrati rispetto all'asse centrale della vasca

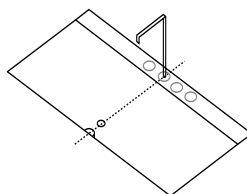

- 1 foro  ○
- 2 fori  ○ ○
- 3 fori  ○ ○ ○
- 4 fori  ○ ○ ○ ○

3. Specificare le dimensioni dei fori. Indicare la distanza tra i fori stessi e il diametro di ciascun foro direttamente nel disegno.

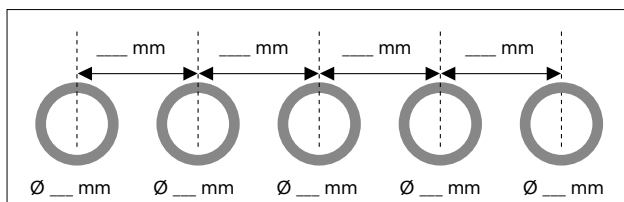

## DuraStyle, L-Cube

Modulo d'ordine per consolle (profondità 480/550 mm)

Cliente	N. d'ordine
Serie	Data
Consegna	Colore
Lavabo #	

**Infobox:** A richiesta soluzioni individuali con consolle della larghezza desiderata, abbinate a basi sospese e staffe di sostegno (allegare disegno) / Larghezza massima delle consolle: 2000 mm. Larghezze fino a 2700 mm su richiesta / Per le soluzioni variabili a partire da 1001 mm o per quelle con due lavabi è necessaria una staffa aggiuntiva per garantire la stabilità / Se non si installa una base sospesa o una base sottolavabo sospesa, si consiglia una larghezza minima della consolle di 600 mm / Si prega di indicare le coordinate esatte (asse + diametro)!

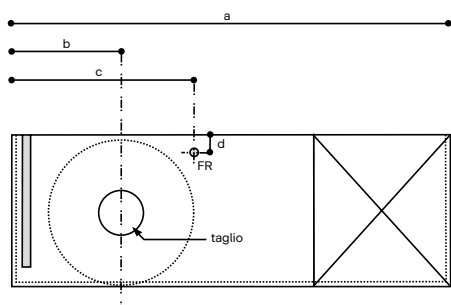

**Perché le consolle di larghezza variabile siano prodotte su misura sono necessarie le seguenti indicazioni:**

- a = \_\_\_\_ mm      Larghezza totale della consolle
- b = \_\_\_\_ mm      Distanza dal bordo sinistro della consolle al centro del taglio per il lavabo.
- c = \_\_\_\_ mm      In caso di foro per la rubinetteria sulla consolle, distanza dal bordo sinistro della consolle al centro del foro. Per rubinetteria lavabo a 2 fori: oltre ai fori per la rubinetteria indicare anche la distanza dal bordo sinistro al centro del foro della manopola.
- d = \_\_\_\_ mm      In caso di foro per la rubinetteria, la distanza dal bordo posteriore della consolle al centro del foro. Per rubinetteria lavabo a 2 fori: indicare anche la distanza dal bordo posteriore della consolle al centro del foro per la manopola.

**Infobox:** Per consolle senza basi abbinate:  
 2 staffe di sostegno per consolle fino a 1000 mm,  
 3 staffe di sostegno per consolle da 1001 a 1400 mm,  
 4 staffe di sostegno per consolle da 1401 a 2000 mm.

Assicuratevi di aver indicato nel modulo d'ordine tutte le informazioni necessarie. La seguente griglia prestampata vi aiuterà a disegnare la superficie del piano della consolle.

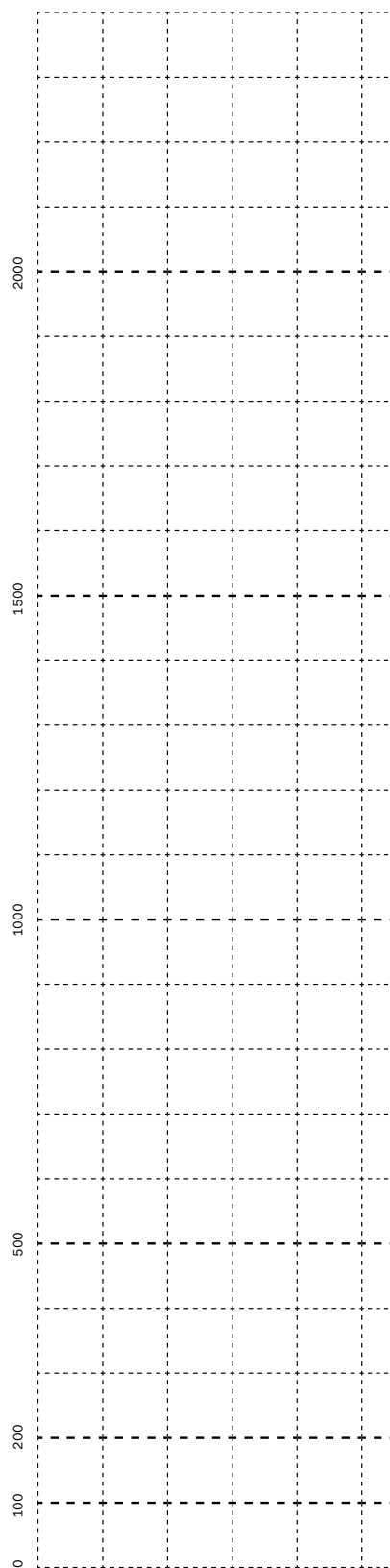

**Informazioni d'ordine per consolle**

**Regola 1:** Il taglio portasciugamani nella superficie laterale della consolle è possibile solo se il lato interessato non poggia a parete. Se è presente una staffa di sostegno, è necessario mantenere una distanza minima di 40 mm tra staffa e taglio portasciugamani e tra quest'ultimo e il bordo.

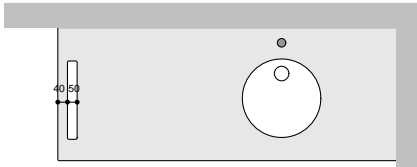
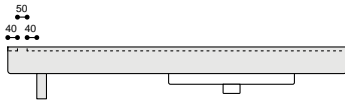

**Regola 2:** Sporgenza laterale minima (da un lato) e larghezza minima della consolle con taglio portasciugamani nella fascia frontale, nel caso in cui la consolle sia sostenuta da una staffa = 520/1480 mm. Il taglio portasciugamani è sempre vicino al lavabo. La posizione è variabile (le dimensioni devono essere indicate nell'ordine).

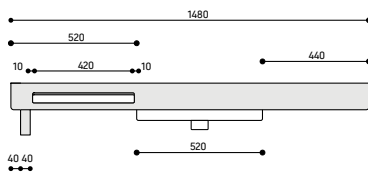

# DuraStyle

## Modulo d'ordine per le consolle

Cliente \_\_\_\_\_ N. d'ordine \_\_\_\_\_

Serie \_\_\_\_\_ Data \_\_\_\_\_

Consegna \_\_\_\_\_ Finitura \_\_\_\_\_

Base sospesa / Mensola con cassetti # \_\_\_\_\_



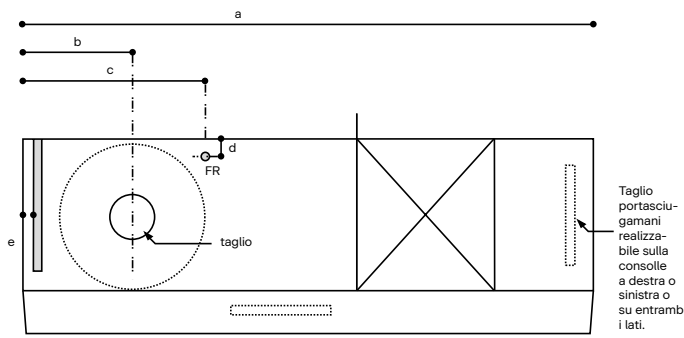

**Infobox:** Per soluzioni individuali, tenere conto delle istruzioni per ordinare le consolle DuraStyle di larghezza variabile e con posizione variabile della base o delle staffe di sostegno. Allegare il relativo disegno / Larghezza massima della consolle 2000 mm / Specificare le coordinate esatte e il diametro.



**Perché le consolle di larghezza variabile siano prodotte su misura, sono necessarie le seguenti indicazioni:**

- a = \_\_\_\_ mm      Larghezza totale della consolle
- b = \_\_\_\_ mm      Distanza dal bordo sinistro della consolle al centro del taglio per il lavabo.
- c = \_\_\_\_ mm      In caso di foro per la rubinetteria sulla consolle, distanza dal bordo sinistro della consolle al centro del foro. Per rubinetteria lavabo a 2 fori: oltre ai fori per la rubinetteria indicare anche la distanza dal bordo sinistro al centro del foro della manopola.
- d = \_\_\_\_ mm      In caso di foro per la rubinetteria, indicare la distanza dal bordo posteriore della consolle al centro del foro. Per rubinetteria lavabo a 2 fori: indicare anche la distanza dal bordo posteriore della consolle al centro del foro per la manopola.
- e = \_\_\_\_ mm      Distanza desiderata tra le staffe di sostegno, misurata dal bordo sinistro della consolle al bordo esterno della staffa, e tipo di staffa di scelto (# UV 9926, UV 9902, UV 9933)

**Infobox** Per consolle senza basi abbinare:  
 2 staffe di sostegno per consolle fino a 1000 mm,  
 3 staffe di sostegno per consolle da 1001 a 1400 mm,  
 4 staffe di sostegno per consolle da 1401 a 2000 mm.

- Base sospesa  Base sottolavabo
- Staffa di sostegno portasciugamani # UV 9933 
- Staffa di sostegno ad angolo # UV 9902 (40 mm) 
- Staffa di sostegno a T # UV 9926 
- FR = foro rubinetteria, D = 35 mm (dimensione standard) 

Assicuratevi di aver indicato nel modulo d'ordine tutte le informazioni necessarie. La seguente griglia prestampata vi aiuterà a disegnare la superficie del piano della consolle.

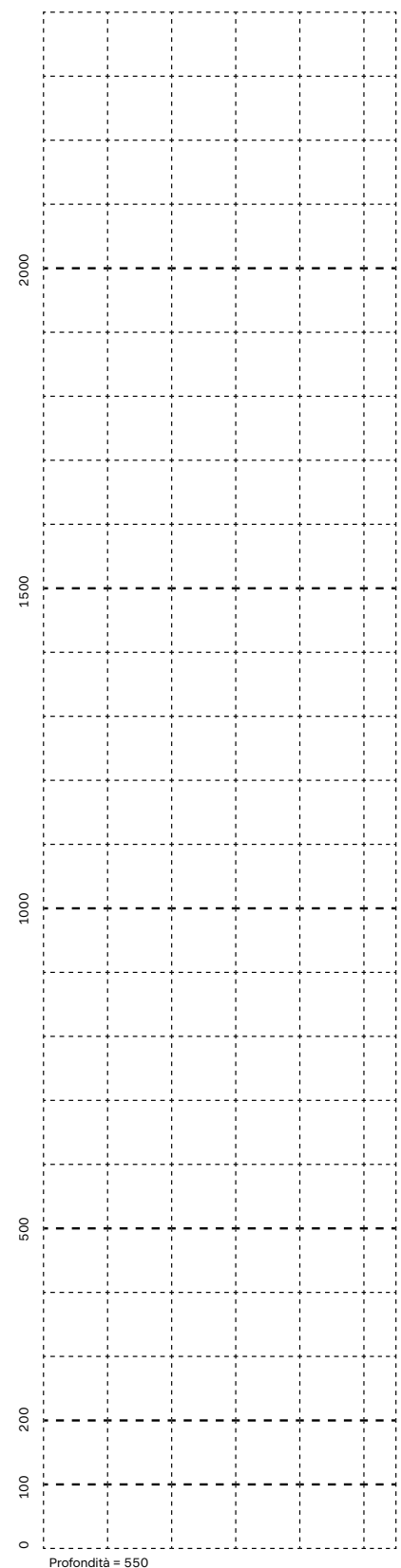

**I. Campo di applicazione**

Le disposizioni generali qui riportate sono applicabili a tutti i prodotti commercializzati da Duravit Italia S.r.l.

**II. Dimensioni e pesi**

Le dimensioni ed i pesi dei prodotti sono da considerarsi indicativi e possono subire leggere variazioni. Tutti i prodotti Duravit vengono consegnati pertanto con riserva di piccole divergenze di peso e dimensione. I difetti di piccola entità, verificatisi in fase di produzione, vengono tollerati a condizione che non incidano sull'aspetto del prodotto e che non ne precludano il corretto funzionamento anche a seguito di un'installazione a regola d'arte.

**III. Colori**

La produzione in serie può portare a lievi variazioni di colore che sono considerate caratteristiche del prodotto, pertanto ammesse. Duravit Italia S.r.l. declina ogni responsabilità per divergenze di colore con prodotti di altri produttori o realizzati con altri materiali.

**IV. Caratteristiche tecniche**

Le dimensioni per l'installazione indicate nei cataloghi o nelle schede tecniche di Duravit possono discostare leggermente dai prodotti. Gli esempi di installazione o le misure indicate non implicano responsabilità da parte di Duravit Italia S.r.l. Duravit si riserva il diritto di apportare modifiche e migliorie tecniche ai prodotti o sospendere la produzione dei modelli in qualsiasi momento, senza preavviso.

**V. Installazione**

È necessario rispettare le indicazioni generali per l'installazione, la pulizia e la manutenzione fornite da Duravit. Duravit Italia S.r.l. declina ogni responsabilità per i danni provocati dal mancato rispetto di tali indicazioni.

**VI. Garanzia**

Duravit offre ai propri clienti finali una garanzia volontaria di 5 anni per alcuni prodotti selezionati: ceramica sanitaria, piatti doccia e vasche (escluse le vasche idromassaggio), sedili con coperchio (esclusi i vasi con sedile elettronico e i sedili elettronici), rubinetteria, moduli di installazione a parete, mobili per il bagno ed accessori. Duravit garantisce che questi prodotti sono privi di difetti dei materiali, di fabbricazione e di costruzione per la durata della garanzia. Determinanti sono lo stato della scienza e della tecnologia al momento della produzione. In caso di difetti, Duravit li rettificherà, a propria discrezione e a proprie spese, tramite riparazione o fornitura di un nuovo prodotto. Duravit è autorizzata ad incaricare un installatore dell'esecuzione delle

prestazioni previste nelle presenti condizioni di garanzia. La sostituzione o la riparazione del prodotto difettoso viene effettuata mediante la fornitura gratuita di un nuovo prodotto dello stesso tipo e qualità. Se, al momento del reclamo garanzia, il prodotto difettoso non è più in produzione, Duravit si riserva il diritto di fornire un prodotto equivalente. In seguito alla sostituzione, i prodotti difettosi diventano di proprietà di Duravit.

Nello sviluppo e nella produzione, Duravit attribuisce grande importanza all'estrema precisione e alla sostenibilità. Certa della qualità dei propri prodotti, Duravit offre una garanzia a vita sulle ceramiche. Entro 3 mesi dall'acquisto, i clienti finali possono registrare online i propri prodotti in ceramica Duravit e ricevere un certificato personale. Nel caso si riscontri un difetto dei materiali, di fabbricazione o di costruzione, è possibile presentare reclamo anche online. In caso di reclamo in garanzia, Duravit sosterrà i costi di installazione e rimozione del prodotto interessato.

**VII. Informazioni**

Duravit Italia S.r.l. fornisce informazioni relative all'installazione e all'utilizzo dei prodotti, assistenza tecnica e qualsiasi altro dato utile, senza impegno o responsabilità alcuna.

## Ceramica

Tabella colori della ceramica

Colore	00 – Bianco	13 – Antracite opaco	20 – Bianco HygieneGlaze	23 Bianco/Grigio satinato	26 – Bianco/Bianco satinato	32 – Bianco satinato	61 Bianco/Antracite opaco	67 – Grigio satinato	89 – Antracite/Antracite opaco	90 – Bianco (HyG)/Bianco satinato
Codice colore										
<b>Ceramica</b>										
Serie 1930	●	-	-	-	-	-	-	-	-	-
Architec	●	-	●	-	-	-	-	-	-	-
Bacino	●	-	-	-	-	-	-	-	-	-
Cape Cod	●	-	-	-	●	●	-	-	-	-
Darling New	●	-	●	-	-	-	-	-	-	-
D-Code	●	-	●	-	-	-	-	-	-	-
D-Neo	●	-	●	-	-	-	-	-	-	-
Duraplus	●	-	-	-	-	-	-	-	-	-
DuraSquare	●	-	-	-	-	-	-	-	-	-
DuraStyle	●	-	●	-	-	-	-	-	-	-
Duravit No.1	●	-	●	-	-	-	-	-	-	-
Happy D.2	●	●	●	-	-	-	-	-	●	-
Happy D.2 Plus	●	●	-	-	-	-	●	-	-	-
Luv	●	-	-	●	●	-	-	-	-	-
ME by Starck	●	-	●	-	●	●	-	-	-	●
Qatego	●	-	-	-	-	-	-	-	-	-
Scola	●	-	-	-	-	-	-	-	-	-
Soleil by Starck	●	-	-	-	-	-	-	-	-	-
Starck 1	●	-	-	-	-	-	-	-	-	-
Starck 2	●	-	-	-	-	-	-	-	-	-
Starck 3	●	-	●	-	-	-	-	-	-	-
Vero Air	●	-	●	-	-	-	-	-	-	-
Vero	●	-	-	-	-	-	-	-	-	-
Viu	●	-	●	-	-	-	-	-	-	-
White Tulip	●	-	●	-	-	-	-	-	-	-
Zencha	●	●	-	-	-	●	-	●	-	-

## Tabella colori

	Cape Cod	D-Neo	DuraSquare	Luv	Gatego	Sivida	Soleil by Starck	Stonetto	Sustano	Zencha
<b>DuroCast Plus</b>										
00 Bianco	●	●	●	●	●	-	●	-	-	●
32 Bianco satinato	-	-	-	-	-	●	-	-	-	-
FG/FH Verde pallido opaco	-	-	-	-	-	●	-	-	-	-
FI Grigio scuro opaco	-	-	-	-	-	●	-	-	-	-
<b>DuroCast UltraResist</b>										
38 Bianco	-	-	-	-	-	-	-	●	-	-
18 Grigio cemento	-	-	-	-	-	-	-	●	-	-
68 Antracite	-	-	-	-	-	-	-	●	-	-
<b>DuroCast Nature</b>										
62 Cream opaco	-	-	-	-	-	-	-	-	●	-
63 Grigio chiaro opaco	-	-	-	-	-	-	-	-	●	-
64 Greige opaco	-	-	-	-	-	-	-	-	●	-
65 Grigio scuro opaco	-	-	-	-	-	-	-	-	●	-
73 Bianco lucido	-	-	-	-	-	-	-	-	●	-
74 Bianco opaco	-	-	-	-	-	-	-	-	●	-

## Rubineria e accessori

### Tabella colori finiture metalliche

#### Rubineria e accessori

	B.1	B.2	C.1	Circle	D.1	D-Code	Doccette e soffioni	Duravit No.1	Manhattan	Rubineria termostatica	Sensor 1	Tulum	Wave	White Tulip	D-Code Accessori	Karree Accessori	Starck T Accessori
10 Cromo	●	●	●	●	●	●	●	●	●	●	●	●	●	●	●	●	●
70 Acciaio spazzolato	-	-	-	-	-	-	●	-	-	●	-	-	●	-	-	-	-
04 Bronzo spazzolato	-	-	-	-	-	-	●	-	-	●	-	-	●	-	-	-	-
34 Oro lucido	-	-	-	-	-	-	●	-	-	●	-	-	●	-	-	-	-
46 Nero opaco	-	-	●	-	●	-	●	-	●	●	-	●	●	-	-	-	●

Tabella colori e finiture

		Starck	
<b>Acrilico</b>			
<b>82</b>	Acrilico bianco	●	

## Mobili per il bagno

### Tabella colori e finiture

	Brioso	D-Code	D-Neo	DuraStyle	Duravit No. 1	Happy D.2 Plus	Ketho	Ketho.2	L-Cube	Luci e specchi	Qatego	Luv	Sivida	Starck 1	White Tulip	XBase	XSquare	XViu	Zencha
<b>Quarzo ricomposto<sup>1)</sup></b>																			
17	-	-	-	-	-	-	-	-	-	-	-	● <sup>1)</sup>	-	-	-	-	-	-	-
25	-	-	-	-	-	-	-	-	-	-	-	● <sup>1)</sup>	-	-	-	-	-	-	-
33	-	-	-	-	-	-	-	-	-	-	-	● <sup>1)</sup>	-	-	-	-	-	-	-
<b>Vetro<sup>3)</sup></b>																			
63	-	-	-	-	-	-	-	-	-	-	-	-	-	-	-	-	-	-	● <sup>3)</sup>
64	-	-	-	-	-	-	-	-	-	-	-	-	-	-	-	-	-	-	● <sup>3)</sup>
<b>Legno massello</b>																			
76	-	-	-	● <sup>2)</sup>	-	-	-	-	-	-	-	-	-	-	-	-	-	-	-
77	-	-	-	● <sup>2)</sup>	-	-	-	-	-	-	-	● <sup>1)</sup>	-	-	● <sup>3)</sup>	-	● <sup>1)</sup>	-	-
H5	-	-	-	-	-	-	-	-	-	-	-	-	-	-	● <sup>3)</sup>	-	-	-	-
<b>Impiallacciatura in vero legno</b>																			
13	-	-	-	-	-	-	-	-	●	-	-	-	-	-	-	-	-	-	●
69	-	-	-	-	-	●	-	-	●	-	-	-	-	-	-	-	-	-	●
71	-	-	-	-	-	●	-	-	●	-	-	-	-	-	-	-	-	-	●
72	-	-	-	-	-	-	-	-	●	-	-	-	-	-	-	-	-	-	●
<b>Bilaminato</b>																			
07	●	-	●	●	-	-	●	●	●	-	-	-	-	-	-	-	●	●	-
16	●	-	●	●	-	-	●	●	●	-	●	-	-	-	-	-	●	●	● <sup>3)</sup>
18	●	●	●	●	●	-	●	●	●	-	●	-	●	-	-	●	●	●	-
21	●	-	●	●	-	-	●	●	●	-	-	-	-	-	-	●	-	●	-
22	●	●	●	●	-	●	●	●	●	-	●	-	●	-	-	-	●	●	-
30	●	-	●	●	-	-	●	●	●	-	●	-	-	-	-	●	-	●	● <sup>3)</sup>
35	●	-	●	●	-	-	●	●	●	-	●	-	-	-	-	-	-	●	-
43	●	-	●	●	-	-	●	●	●	-	●	-	-	-	-	-	●	●	-
49	●	●	●	●	●	-	●	●	●	-	●	-	●	-	-	●	●	●	-
55	●	●	●	●	-	-	●	●	●	-	●	-	●	-	-	-	●	●	-
75	●	-	●	●	-	●	●	●	●	-	-	-	-	-	-	-	●	●	-
79	●	-	●	●	-	-	●	●	●	-	-	-	●	-	-	-	-	●	-
80	-	-	-	-	-	●	-	●	●	-	●	-	-	-	-	-	●	●	● <sup>4)</sup>
83	-	-	-	-	-	●	-	●	●	-	●	-	-	-	-	-	●	●	● <sup>4)</sup>
84	-	-	-	-	-	●	-	●	●	-	●	-	-	-	-	-	●	●	● <sup>4)</sup>
91	●	●	●	●	-	-	●	●	●	-	●	-	-	-	-	-	●	●	-
HH	-	●	-	-	-	-	-	-	-	-	-	-	●	-	-	-	-	-	-
HG	-	●	-	-	-	-	-	-	-	-	-	-	-	-	-	-	-	-	-
<b>Laccatura</b>																			
36	-	-	-	-	-	●	-	-	-	-	-	●	-	●	●	-	●	-	-
38	-	-	-	-	-	-	-	-	●	-	-	-	-	-	-	-	●	●	-
39	-	-	-	-	-	●	-	-	-	-	-	●	-	●	●	-	●	-	-
40	-	-	-	-	-	-	-	-	●	-	-	-	-	●	-	-	●	●	-
54	-	-	-	-	-	-	-	-	-	-	-	●	-	-	-	-	-	●	-
58	-	-	-	-	-	-	-	-	-	-	-	-	-	●	●	-	-	-	-
60	-	-	-	-	-	●	-	-	-	-	-	●	-	●	●	-	●	-	-
85	-	-	-	-	-	-	-	-	●	-	-	-	-	●	●	-	●	●	-
89	-	-	-	-	-	-	-	-	●	-	-	-	-	●	-	-	●	●	-
90	-	-	-	-	-	-	-	-	●	-	-	-	-	●	-	-	●	●	-
92	-	-	-	-	-	●	-	-	-	-	-	●	-	●	●	-	●	-	-
98	-	-	-	-	-	●	-	-	-	-	-	●	-	●	●	-	●	-	-
H1	-	-	-	-	-	-	-	-	-	-	-	-	-	-	●	-	-	-	-
H2	-	-	-	-	-	-	-	-	-	-	-	-	-	-	●	-	-	-	-
H3	-	-	-	-	-	-	-	-	-	-	-	-	-	-	●	-	-	-	-
H4	-	-	-	-	-	-	-	-	-	-	-	-	-	-	●	-	-	-	-

<sup>1)</sup> solo consolle / <sup>2)</sup> solo strutture portasciugamani / <sup>3)</sup> solo frontali / <sup>4)</sup> solo corpo e ripiano

## Finiture dei mobili

### Bilaminato

<b>16</b> Rovere nero	<b>30</b> Rovere naturale
<b>21</b> Noce scuro	<b>55</b> Rovere marmorizzato
<b>35</b> Rovere Terra	<b>75</b> Lino
<b>79</b> Noce naturale	<b>91</b> Taupe opaco
<b>80</b> Grigio grafite super opaco	<b>07</b> Grigio cemento opaco
<b>49</b> Grigio grafite opaco	<b>22</b> Bianco lucido
<b>43</b> Grigio basalto opaco	<b>18</b> Bianco opaco
<b>83</b> Taupe super opaco	<b>84</b> Bianco super opaco
<b>HH</b> Verde pallido opaco	<b>HG</b> Verde fiordo opaco

### Impiallacciatura in vero legno

<b>72</b> Rovere moro spazzolato	<b>77</b> Noce americano massello
<b>69</b> Noce spazzolato	<b>76</b> Rovere europeo massello
<b>13</b> Noce americano	<b>H5</b> Rovere naturale massello
<b>71</b> Rovere mediterraneo	<b>78</b> Acerò massello

### Legno massello

### Laccatura

<b>H1</b> Grigio grafite lucido	<b>58</b> Grigio grafite satinato
<b>40</b> Nero lucido	<b>98</b> Blu notte satinato
<b>38</b> Grigio Dolomiti lucido	<b>54</b> Mandorla satinato
<b>89</b> Grigio flanella lucido	<b>90</b> Grigio flanella satinato
<b>H2</b> Grigio pietra lucido	<b>92</b> Grigio pietra satinato
<b>H3</b> Taupe lucido	<b>60</b> Taupe satinato
<b>H4</b> Bianco Nordic lucido	<b>39</b> Bianco Nordic satinato
<b>85</b> Bianco lucido	<b>36</b> Bianco satinato

### Profili in alluminio

<b>B1</b> Champagne opaco	<b>B2</b> Nero opaco
------------------------------	-------------------------

### Decori degli specchi

<b>G</b> Organic	<b>S</b> Radial
---------------------	--------------------

### Vetro

<b>64</b> Bianco	<b>63</b> Nero zigrinato
---------------------	-----------------------------

### Tessuto vinilico

<b>BC</b> Greige
---------------------



Upgrade your everyday

**Duravit Italia S.r.l. a socio unico**

Via A. Depretis, 1  
48123 Ravenna (RA)  
Tel. +39 0544 509711  
Fax +39 0544 501694  
info@it.duravit.com  
www.duravit.it

Per i professionisti:  
pro.duravit.it